

RIEILE

Instrucciones de Operación

Photometer 5010



ROBERT RIELE GmbH & Co KG

Versión de Software 9.0
Versión del Documento 01.2026

SIMBOLOS

En el material de embalaje, en la placa del equipo y en las instrucciones de operación pueden encontrarse los siguientes símbolos y abreviaciones:



Fabricante:



Fecha de fabricación



Este producto cumple con los requisitos del Reglamento (UE) 2017/746 sobre instrumental médico para diagnóstico in vitro (IVD).



Instrumental médico para diagnóstico in vitro (IVD).



Atención (consulte la documentación adjunta)!
Consulte las indicaciones de seguridad contenidas en las instrucciones de operación adjuntas al dispositivo.



Consulte las instrucciones de operación.



Símbolo para la identificación de información importante para el uso correcto del dispositivo.



Peligro biológico
Pruebas biológicas, que contengan material de origen humano, deben ser tratadas como potenciales fuentes de infección. Consulte las normas de laboratorio para un manejo seguro.



Símbolo para la identificación de aparatos eléctricos y electrónicos según el anexo 3 (a § 9 apartado 2) de la ley ElektroG3. El aparato no debe desecharse con la basura doméstica normal, sino que debe recogerse por separado. Los aparatos viejos pueden devolverse a nosotros para su eliminación adecuada.

IP XO

El dispositivo no cuenta con una protección especial contra humedad penetrante (IP = International Protection)

REF

Número de pedido.

SN

Número de serie.

NORMAS Y DIRECTIVAS

El Fotómetro 5010 cumple con los requisitos del Reglamento (UE) 2017/746 sobre instrumental médico para diagnóstico in vitro (IVDR). Además, el Fotómetro 5010 ha sido manufacturado de acuerdo a los requisitos especiales de seguridad para instrumental médico IVD de la norma EN 61010.

INSTRUCCIONES7 DE SEGURIDAD

Cualificación del usuario

El dispositivo debe ser operado sólo por personal entrenado adecuadamente y cualificado.

El riesgo de información errónea debido a errores de medición, que conduce a un diagnóstico incorrecto y/o al fracaso de una terapia confiable, debe minimizarse en la medida de lo posible a través de controles de calidad regulares.

Condiciones ambientales

El Fotómetro 5010 debe ser operado sólo en lugares cerrados.

Consulte el capítulo 10.1 del presente manual para información más detallada.

Ambientes con pacientes

El Fotómetro 5010 no debe ser operado en ambientes con pacientes.



Seguridad eléctrica

Este equipo fue inspeccionado en fábrica, y salió en perfectas condiciones técnicas. Para mantener tal condición y conservar la operación sin fallas y con absoluta seguridad, el usuario deberá seguir las guías y observaciones contenidas en este manual.

Asegúrese que el equipo cuente con conexión a tierra efectiva.

Al abrir cubiertas o al retirar partes del equipo, excepto donde para ello no es necesario el uso de herramientas, pueden quedar al descubierto componentes bajo tensión. Los conectores pueden encontrarse también bajo tensión. No intente realizar ningún trabajo de mantención o reparación en un equipo abierto que se encuentre bajo tensión!

Reparaciones en el equipo inclusive el cambio de la batería de litio, deben ser realizadas solamente por personal especializado y autorizado. Reparaciones inadecuadas ponen en peligro al usuario y conducen además a la pérdida de la garantía.

En caso de cualquier duda con respecto a la seguridad del equipo, desconéctelo y evite continuar su uso.

Ondas electromagnéticas

Artefactos que emitan ondas electromagnéticas pueden influir en los resultados de la medición o causar fallas en la función del Fotómetro 5010. Los siguientes aparatos no deben ser usados junto con el Fotómetro 5010 dentro del mismo lugar: teléfonos celulares, teléfonos inalámbricos, radioemisores o radioreceptores o cualquier otro tipo de aparato eléctrico que genere radiación electromagnética.



Reactivos

Siga las instrucciones de seguridad y uso del fabricante de los reactivos. Se debe prestar especial atención a la información sobre conservación y estabilidad que aparece en los prospectos. Tenga en cuenta la fecha de caducidad indicada en el kit de reactivos.

Consulte la legislación actual válida alemana de sustancias peligrosas "Gefahrstoffverordnung" (GefStoffV)!



Seguridad biológica

Materiales de desecho líquidos pueden representar un peligro biológico. Use siempre guantes apropiados al trabajar con estos materiales. No toque ninguna parte del equipo que no sea determinada para el uso de éste. Consulte el protocolo de laboratorio con respecto al manejo de sustancias de riesgo biológico.

Consulte la legislación actual válida alemana de sustancias biológicas "Biostoffverordnung" (BioStoffV)!



Derrames y limpieza

Si se derrama una muestra sobre el equipo, límpiela inmediatamente y aplique un desinfectante!



Residuos

Maneje los residuos líquidos apropiadamente, de acuerdo a la legislación vigente sobre contaminación acuática y para el tratamiento de residuos y materias de desecho.

GARANTIA DEL FABRICANTE

ROBERT RIELE GmbH & Co KG garantiza que el Fotómetro 5010 está libre de fallas de material y manufactura. Contáctese con su distribuidor local para obtener mayor información al respecto.

Cualquier incidente grave relacionado con el producto deberá comunicarse al fabricante y a la autoridad competente del Estado miembro en el que estén establecidos el usuario y/o el paciente.

NOTA DE MANEJO DE DESECHOS

Al final de la vida útil de este equipo, el equipo y sus accesorios pueden ser devueltos al fabricante, con costo al propietario, para su debido tratamiento de desecho sin daño al medio ambiente. Debe de probarse mediante un certificado su previa descontaminación.

Dirección del fabricante:



ROBERT RIELE GmbH & Co KG
Kurfürstenstr. 75-79
13467 BERLIN
GERMANY

Teléfono: +49 (0)30 404 40 87
Fax: +49 (0)30 404 05 29
E-Mail: info@riele.de
www.riele.de

SISTEMA DE GESTION DE CALIDAD

ROBERT RIELE GmbH & Co KG mantiene un sistema de gestión de calidad de acuerdo con EN ISO 13485 certificado por mdc medical device certification GmbH.

CONTENIDO

| | | |
|----------|---|-----------|
| 1 | INTRODUCCION AL FOTOMETRO 5010 | 7 |
| 2 | INSTALACION | 8 |
| 2.1 | ENTREGA | 8 |
| 2.2 | PREPARACION PARA INSTALACION..... | 8 |
| 2.3 | INSTALACION | 8 |
| 2.4 | COLOCACION DE PAPEL DE IMPRESION..... | 9 |
| 2.5 | APAGADO | 9 |
| 3 | ELEMENTOS DE OPERACION..... | 10 |
| 3.1 | FRENTE..... | 10 |
| 3.2 | PANEL POSTERIOR | 10 |
| 3.3 | PANTALLA SENSIBLE AL TACTO..... | 11 |
| 3.4 | AREA DE TRABAJO..... | 11 |
| 3.5 | CAMBIO DEL SISTEMA DE CUBETAS..... | 12 |
| 3.5.1 | Sistema de cubetas | 12 |
| 3.5.2 | Trabajo con el sistema de cubeta de flujo..... | 12 |
| 3.5.3 | Trabajo con cubeta estándar | 13 |
| 3.6 | BATERIA EXTERNA..... | 14 |
| 4 | SELECCION DE PROGRAMAS DE MEDICION | 15 |
| 4.1 | Medición con métodos programados | 15 |
| 4.2 | Medición con métodos básicos | 16 |
| 4.3 | Editor de métodos | 16 |
| 4.4 | Utilidades | 17 |
| 4.5 | Cambio de renglón [LF]..... | 17 |
| 5 | PROCEDIMIENTOS DE CALCULO..... | 18 |
| 5.1 | NOTAS GENERALES..... | 18 |
| 5.1.1 | Manipulación del equipo..... | 18 |
| 5.1.2 | Temperamiento del equipo..... | 18 |
| 5.1.3 | Ingreso de datos..... | 18 |
| 5.1.4 | Métodos con estándar..... | 19 |
| 5.1.5 | Métodos con estándar múltiple..... | 19 |
| 5.1.6 | Medición bicromática | 19 |
| 5.1.7 | Métodos de cinética..... | 20 |
| 5.1.8 | Métodos con blanco de reactivo..... | 23 |
| 5.1.9 | NO. ID. y numerador..... | 23 |
| 5.1.10 | Almacenamiento de resultados de muestras..... | 23 |
| 5.2 | ABREVIACIONES | 24 |
| 5.3 | SUMARIO DE LOS PROCEDIMIENTOS DE CALCULO | 25 |
| 5.4 | DESCRIPCION DE LA EJECUCION DE LOS METODOS | 26 |
| 5.4.1 | Procedimiento de cálculo 1 (C/F)..... | 27 |
| 5.4.2 | Procedimiento de cálculo 2 (C/F/BR)..... | 28 |
| 5.4.3 | Procedimiento de cálculo 3 (C/F/BM) | 29 |
| 5.4.4 | Procedimiento de cálculo 4 (C/F/BMBR)..... | 30 |
| 5.4.5 | Procedimiento de cálculo 5 (C/S) | 31 |
| 5.4.6 | Procedimiento de cálculo 6 (C/S/BR) | 32 |
| 5.4.7 | Procedimiento de cálculo 7 (C/S/BM) | 33 |
| 5.4.8 | Procedimiento de cálculo 8 (C/S/BMBR)..... | 34 |
| 5.4.9 | Procedimiento de cálculo 9 (CTF/F/BR)..... | 35 |
| 5.4.10 | Procedimiento de cálculo 10 (CTF/S/BR)..... | 36 |
| 5.4.11 | Procedimiento de cálculo 11 (CIN/F/BR)..... | 37 |
| 5.4.12 | Procedimiento de cálculo 12 (CIN/S/BR)..... | 38 |
| 5.4.13 | Procedimiento de cálculo 13 (TRANSMITANCIA) | 39 |
| 5.4.14 | Procedimiento de cálculo 14 (C/F Delta) | 40 |
| 5.4.15 | Procedimiento de cálculo 15 (C/F 3 LO)..... | 42 |
| 5.4.16 | Procedimiento de cálculo 16 (DELTA R1R2)..... | 43 |
| 6 | EDITOR DE METODOS | 45 |
| 7 | UTILIDADES | 48 |
| 7.1 | SELECCION DE LAS UTILIDADES..... | 48 |
| 7.2 | DESCRIPCION DE LAS UTILIDADES..... | 49 |
| 7.2.1 | Ajuste óptico | 49 |
| 7.2.2 | Funciones de estándar múltiple | 50 |

| | | |
|-----------|--|-----------|
| 7.2.3 | Impresor ON / OFF | 51 |
| 7.2.4 | Menu de Bomba | 52 |
| 7.2.5 | Menu serial com | 55 |
| 7.2.6 | Control de calidad | 56 |
| 7.2.7 | Imprimir configuración | 60 |
| 7.2.8 | Archivo Resultados | 61 |
| 7.2.9 | Control de temperatura ON / OFF | 61 |
| 7.2.10 | Ajuste temperatura | 61 |
| 7.2.11 | Nombre del laboratorio | 62 |
| 7.2.12 | Nombre de operador | 62 |
| 7.2.13 | Listado de errores | 63 |
| 7.2.14 | Tono de teclado ON / OFF | 63 |
| 7.2.15 | Calibración de la pantalla sensible al tacto | 63 |
| 7.2.16 | Fecha / Hora | 64 |
| 7.2.17 | Lenguaje | 65 |
| 7.2.18 | Lectura del convertidor AD (Optica) | 65 |
| 7.2.19 | Código de barras | 65 |
| 7.2.20 | Area de servicio | 67 |
| 8 | MANTENIMIENTO | 68 |
| 8.1 | INSTRUCCIONES DE LIMPIEZA | 68 |
| 8.2 | CALIBRACION DEL SISTEMA DE MEDICION | 68 |
| 8.3 | AJUSTE DEL DETECTOR DE BURBUJAS | 68 |
| 8.4 | CALIBRACION DE LA BOMBA PERISTALTICA | 68 |
| 8.5 | CAMBIO DE PAPEL DE IMPRESION | 69 |
| 8.6 | CAMBIO DEL TUBO DE SUCCION | 69 |
| 8.7 | REEMPLAZO DE FUSIBLES DE LINEA | 69 |
| 9 | MENSAJES DE ERROR Y CORRECCION | 70 |
| 9.1 | NOTA GENERAL | 70 |
| 9.2 | MENSAJE ACUSTICO DE ERROR | 70 |
| 9.3 | MENSAJES DE ERROR EN TEXTO | 70 |
| 9.4 | MENSAJES DE ERROR CODIFICADOS | 70 |
| 10 | DATOS TECNICOS | 73 |
| 10.1 | CONDICIONES AMBIENTALES | 73 |
| 10.2 | CALIDAD MINIMA DE OPERACION | 73 |
| 10.3 | PLACA DEL EQUIPO | 73 |
| 10.4 | BREVIARIO DE ESPECIFICACIONES | 74 |
| 10.5 | ESPECIFICACIONES TECNICAS | 75 |
| 11 | ACCESSORIOS Y REPUESTOS | 77 |
| 12 | LISTADO DE METODOS | 78 |
| 12.1 | METODOS BASICOS | 78 |
| 12.2 | LISTA DE METODOS DEL USUARIO | 79 |
| 12.3 | METODOS BASICOS | 80 |
| 12.4 | LISTA DE METODOS DEL USUARIO | 81 |

1 INTRODUCCION AL FOTOMETRO 5010

Finalidad prevista:

Este dispositivo es un analizador de química clínica semiautomático que se utiliza para determinar cuantitativamente analitos de química clínica en suero, plasma y otras muestras clínicas humanas de pacientes de todas las edades e independientemente del sexo. El analizador químico se usa en combinación con reactivos de diagnóstico in vitro diseñados para procedimientos manuales para ser utilizados por técnicos de laboratorio calificados. El control de calidad se realiza con estándares de química clínica, calibradores y controles disponibles del respectivo fabricante de reactivos.

El equipo es operado por medio de la pantalla sensible al tacto. Externamente es posible operarlo por medio de la interfaz serial de datos (capítulo 7.2.5 - Menu serial com – CONTROL REMOTO).

Para diferentes métodos de medición, el sistema cuenta con varios métodos programados con parámetros abiertos (capítulo 5 - PROCEDIMIENTOS DE CALCULO y capítulo 12 - LISTADO DE METODOS).

Además de esto, el sistema cuenta con hasta **231 métodos libres** – estructurados en los métodos básicos – para ser creados y almacenados con el editor de métodos por el usuario.. La lista de métodos puede imprimirse (capítulo 6 - EDITOR DE METODOS).

Capacidad de hasta **50 curvas de calibración no lineales**, cada una con un máximo de 20 de puntos de referencia que pueden ser almacenados (capítulo 7.2.2 - Funciones de estándar múltiple).

El Fotómetro 5010 ofrece un concepto flexible de cubetas: cubetas de flujo con sistema de aspiración con bomba peristáltica integrada para una temperatura óptima de las soluciones a medir. Alternativamente, se puede retirar la cubeta de flujo continuo y medir la solución con cubetas desechables o de vidrio en el compartimento de cubetas estándar.

La solución es rápidamente y con exactitud calentada o enfriada a la temperatura seleccionada, programable en incrementos de 1°C entre 25°C y 41°C, por la combinación de un transistor de potencia y un elemento Peltier.

Normalmente el Fotómetro 5010 viene con seis filtros ópticos de 340, 405, 492, 546, 578 y 623 nm de longitud de onda. Si es necesario, éstos pueden ser reemplazados por cualquier longitud de onda dentro del rango entre 340 nm y 390 nm -730 nm. Además el equipo cuenta con tres lugares adicionales para filtros adicionales tal como 670 nm para ser incorporados opcionalmente.

El equipo cuenta con un impresor térmico.

Los resultados de las mediciones pueden ser almacenados y administrados en la memoria del Fotómetro 5010 (capítulo 7.2.8 - Archivo Resultados).

De acuerdo con buenas practicas documentales de laboratorio, (GLP) el equipo puede imprimir el nombre del laboratorio y del usuario o transferir la información al EDP (capítulo 7.2.5 - Menu serial com – EDP ON/OFF).

Hasta 50 métodos pueden ser supervisados mediante control de calidad en el Fotómetro 5010 (capítulo 7.2.6 - Control de calidad).

Gracias a un gran número de utilidades es posible configurar individualmente el equipo. Las utilidades de pruebas funcionales permiten el análisis de fuentes de errores.

El Fotómetro 5010 permite cargar el sistema operativo del equipo desde una PC usando la tecnología de Memoria Instantánea. De este modo los nuevos desarrollos y avances en el software pueden ser actualizados sin manipulaciones de los circuitos del equipo. (capítulo 7.2.5 - Menu serial com – DESCARGA DE DATOS).

2 INSTALACION

2.1 ENTREGA

Verifique que la unidad y el contenido del embalaje estén libres de daños visibles de transporte. Verifique que los siguientes componentes se encuentren en el envío:

- 1 Instrucciones de operación
- 1 Tubo de aspiración
- 1 Funda de protección
- 2 Fusibles de línea
- 1 Cable de alimentación
- 2 Papel de impresión
- 1 Tubo de bomba con unión
- 1 Tapa de impresor
- 1 Tubo de drenaje
- 1 optional: Batería externa



Almacene el material de empaque por una posibilidad de tener que devolver el equipo por alguna razón, en caso de encontrar cualquier anomalía, envío incompleto o falla del equipo, avise inmediatamente a su distribuidor autorizado.

2.2 PREPARACION PARA INSTALACION

El equipo deberá colocarse en una base rígida y estable. La entrada de aire en la base y la salida del drenaje de líquidos analizados, deberán estar libres de obstrucción para garantizar la libre ventilación del equipo.

En caso que el equipo haya estado expuesto a fuertes cambios de temperatura y/o humedad ambiental, éste deberá aclimatarse suficientemente antes de su puesta en operación.



Antes de conectar el tubo de drenaje con el tubo de bomba, retire ambos extremos del tubo de bomba de los soportes metálicos. El tubo de drenaje del sistema de aspiración continua debe dirigirse por el túnel interno hacia la parte posterior del equipo (capítulo 3.2 - PANEL POSTERIOR) y ser conectado a un tanque de desechos.

2.3 INSTALACION

El Fotómetro 5010 se alimenta mediante una fuente de alimentación externa (tensión de entrada del dispositivo: 12 V CC; rango de entrada de la fuente de alimentación: 100 V CA a 240 V CA, 50/60 Hz [entrada universal]). Además, el dispositivo puede alimentarse con una fuente de alimentación alternativa, como una batería externa o una batería externa suministrada, un panel solar, el sistema eléctrico de un vehículo, etc.

Conecte el enchufe de baja tensión de la fuente de alimentación a la toma de entrada de alimentación situada en la parte posterior del dispositivo. A continuación, conecte el enchufe de red de la fuente de alimentación a una toma de corriente con conexión a tierra.



Al conectar y desconectar dispositivos periféricos (PC, impresora), el Fotómetro 5010 y los periféricos deberán encontrarse apagados.

Encienda el Fotómetro oprimiendo el interruptor principal en el panel posterior.



Pantalla inicial:

Después de encender el equipo serán mostrados en pantalla: derechos de autor, portal de internet, tipo del equipo y número de versión. Paralelamente, los mismos datos se imprimen en el impresor, si éste se encuentra habilitado.



Indicación de la dirección del haz de luz en la versión 7 con LED.

[BORRAR] La ventana del mensaje no será mostrada la próxima vez.

(Aparece nuevamente luego de actualizar el software o al inicializar el sistema)

[OK] Oculta la ventana del mensaje. Esta reaparecerá al volver a encender el equipo.



El equipo esta térmicamente estable y listo para medir después de 15 minutos.

Al principio, el módulo térmico se encuentra apagado. Este deberá encenderse en este momento si se requiere medir soluciones con control térmico, para lograr paralelamente la estabilización del equipo.

Encienda la unidad de control de temperatura directamente en las utilidades (capítulo 7.2.9 - Control de temperatura ON / OFF) o indirectamente seleccionando un método que contenga un precalentamiento programado (capítulo 5.1 - NOTAS GENERALES).

Cuando aparecen mensajes de ERROR durante la operación, primeramente deberán ser confirmados con [E] antes de corregir (capítulo 9- MENSAJES DE ERROR Y CORRECCION).

2.4 COLOCACION DE PAPEL DE IMPRESION

Cuando el equipo es puesto en operación por primera vez, o cuando un rollo en uso llega a la parte final colorida, un nuevo rollo deberá ser colocado siguiendo el procedimiento a continuación:

- Abra la cubierta del impresor.
- Levante la palanca verde.
- Retire el residuo de papel.
- Vuelva a bajar la palanca verde.
- Coloque el eje en el nuevo rollo de papel.
- Inserte el papel en el impresor. El papel será alimentado automáticamente en el impresor aprox. 4 cm.
- Presione [LF] varias veces para cambiar renglón y que el papel avance en su trayectoria hasta asomarse unos 5 cm. Si el impresor no reacciona es posible que esté desactivado.
- Coloque el eje del rollo de papel dentro de la guía.
- Pase el papel por la ranura de la cubierta del impresor y cierre la cubierta.

2.5 APAGADO

- Antes de apagar el fotómetro, es absolutamente necesario lavar repetidamente el sistema de tubos con agua destilada u otra solución de enjuague adecuada presionando [WASH] o la palanca de aspiración [P]. Después de la limpieza, se debe vaciar el sistema. No deben quedar residuos en el interior.
- El tubo de la bomba no debe estar tenso durante un tiempo prolongado. Liberación de tensión: La conexión superior del tubo de la bomba se puede aflojar fácilmente de las abrazaderas metálicas.

3 ELEMENTOS DE OPERACION

3.1 FRENTE

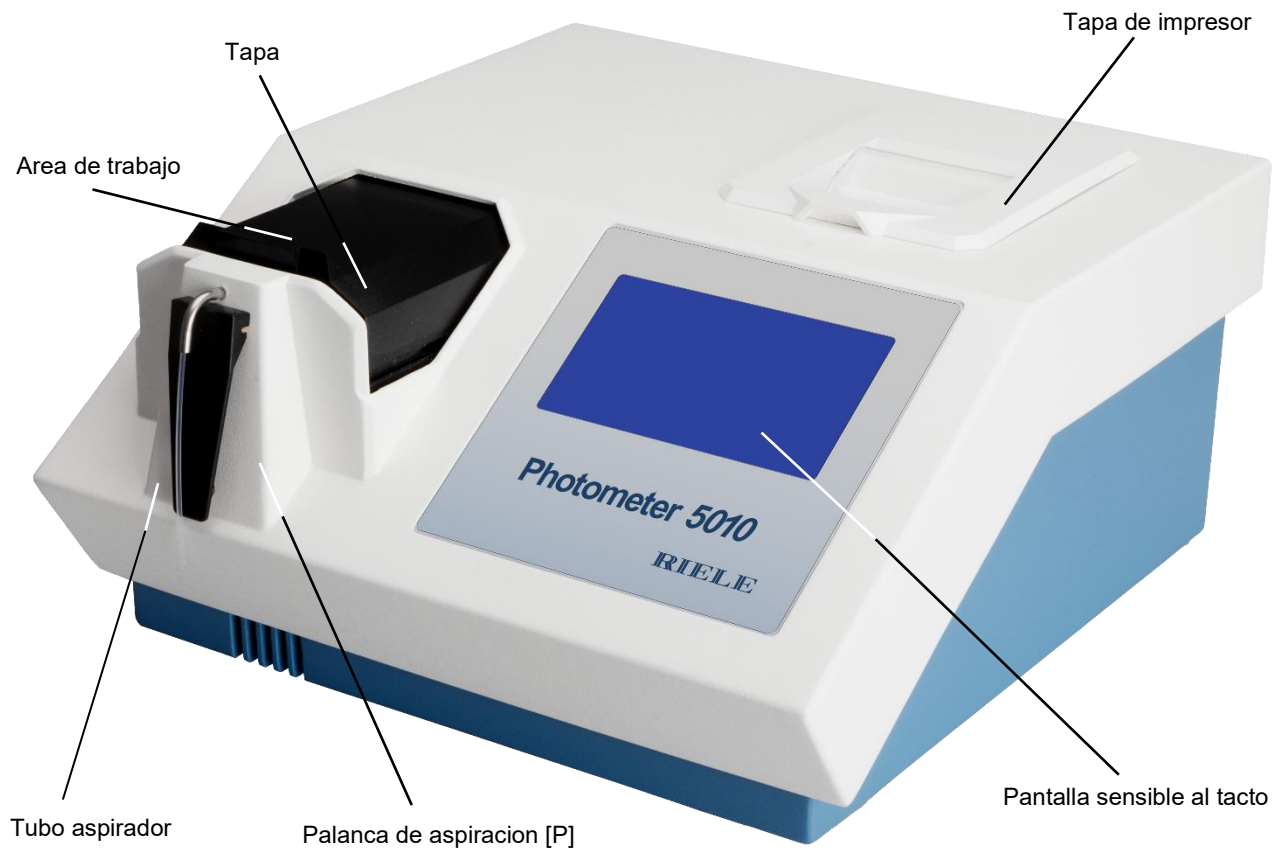

3.2 PANEL POSTERIOR



3.3 PANTALLA SENSIBLE AL TACTO



Las aplicaciones e informaciones son mostradas en la pantalla sensible al tacto, que reacciona a la presión ejercida sobre ella. Para realizar una función, simplemente presione en la pantalla sobre el área deseada.



Nunca toque la superficie de la pantalla sensible al tacto con un bolígrafo, lápiz de grafito o cualquier otro objeto con punta.

3.4 AREA DE TRABAJO

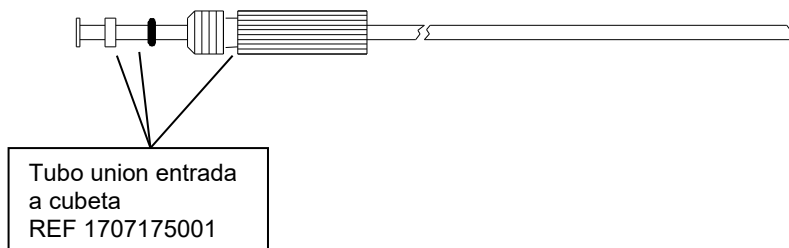
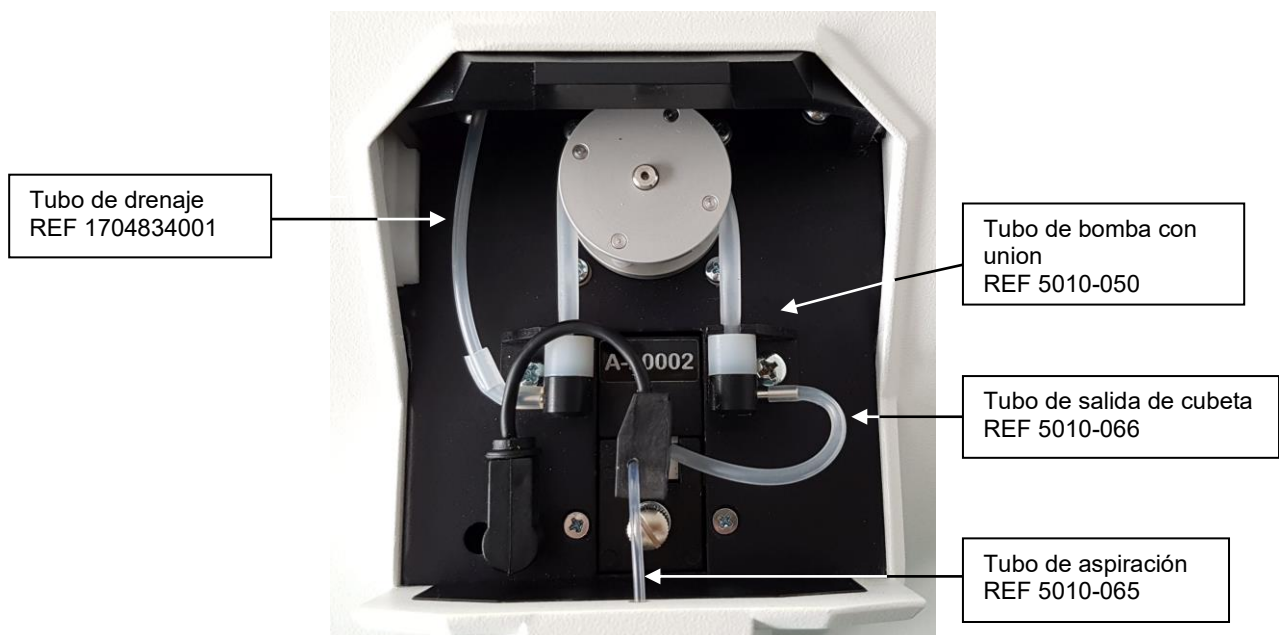

3.5 CAMBIO DEL SISTEMA DE CUBETAS

3.5.1 Sistema de cubetas

Si se desea cambiar de cubeta de flujo a cubetas desechables, es imprescindible que se vacíen las líneas de flujo presionando cinco veces la palanca de aspiración [P] sin líquido alguno en la línea de aspiración, antes de poder desconectar las tuberías de aspiración y drenaje.

A continuación desconecte el detector de burbujas, extraiga el tubo de aspiración del tubo metálico y retire el tubo de salida de cubeta de la unión con el tubo de bomba.

Afloje el tornillo de sujeción, y retire la cubeta de flujo continuo extraíble.

Tras retirar la cubeta de flujo continuo, en el menú principal debe seleccionarse el sistema correspondiente: cubeta estándar [S-CUV] o cubeta de flujo continuo [FTC]. Una vez alcanzada la temperatura de funcionamiento, deberá realizarse un ajuste óptico (capítulo 7.2.1 - Ajuste óptico).

Dirección de luz:

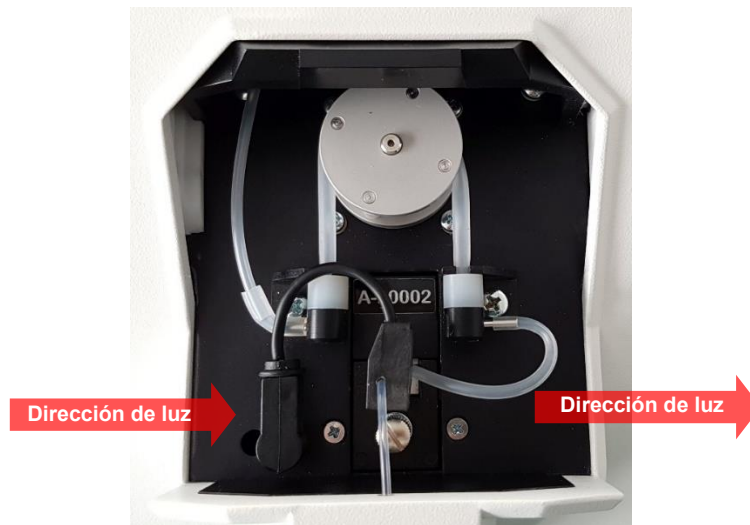

3.5.2 Trabajo con el sistema de cubeta de flujo

Instale la cubeta de flujo continuo discreta y el tubo de aspiración a través del tubo metálico desde el área de trabajo hacia el exterior evitando producir dobleces fuertes en él. Luego fije el tubo de salida de cubeta al los conectores metálicos de la cubeta así como del tubo de bomba. Seleccione cubeta de flujo continuo [FTC] en el menú principal.



Antes de conectar los tubos, deben retirarse ambos extremos del tubo de la bomba de los soportes metálicos. El tubo de la bomba no debe permanecer tensado durante largos periodos de inactividad con el equipo (figura a continuación).



La cubierta del compartimento de cubeta puede permanecer abierta. La óptica no es sensible a la luz lateral.

Inserte el conector del detector de burbuja a la conexión del equipo. El detector de burbujas debe colocarse directamente en la cubeta de flujo, en caso de desearse operación sin detector de burbujas, puede apagarse mediante la función **Detector de burbujas ON / OFF** (capítulo 7.2.4.3).



Cubeta de flujo discreta (REF 5010-216)
El tubo de aspiración debe estar en la parte frontal del dispositivo y el tubo metálico en la parte posterior.



El tubo de la bomba puede ser retirado fácilmente de los soportes metálicos.



Cuando se trabaja con el sistema de flujo, evite que los tubos se doblen excesivamente. Evite dejar residuos en el interior de las líneas. Compruebe que los tubos y las uniones sean herméticos. Efectúe una **Calibración de la bomba** (capítulo 7.2.4.2) cada vez que reemplace la tubería.

Antes de, entre y al final de algunas series de mediciones, es absolutamente necesario lavar las líneas de aspiración y drenaje repetidamente con agua destilada o alguna otra solución de enjuague apropiada para mantener las líneas presionando [LAVAR] o la palanca de aspiración [P]. Lo anterior también es necesario siempre que se cambia de método (capítulo 8.1 - INSTRUCCIONES DE LIMPIEZA). Para el procedimiento dentro de una serie de mediciones, consulte las regulaciones de la aplicación .

Para aspirar solución en la cubeta de medición, coloque el tubo de aspiración en la profundidad requerida dentro del tubo que contiene la solución.

Para ajustar a CERO, presione [CERO] y presione la palanca de aspiración [P].

Para medir la solución, se oprime la palanca de aspiración [P]. Para efectuar mediciones sucesivas de las soluciones aspiradas, oprima [MEDIR].

Para trabajar en modo de volumen optimizado use la función **Volumen optimizado ON / OFF** (capítulo 7.2.4.3.2). Esta función permite, por ejemplo, aspirar dos veces consecutivas 500 µl de un volumen de muestra de 1000 µl.

3.5.3 Trabajo con cubeta estándar

Retire la cubeta de flujo continuo. Seleccione la cubeta estándar [S-CUV.] en el menú principal.



El haz de rayos va de izquierda a derecha. La cubeta es colocada según la ilustración **CONSTRUCCION OPTICA** en DATOS TECNICOS.



La cubierta del compartimento de cubeta puede permanecer abierta. Sin embargo, recomendamos cerrarla para evitar la entrada de luz lateral.

Para ajustar a CERO, presione [CERO].

La medición es iniciada al oprimir [MEDIR].

3.6 BATERIA EXTERNA

Descripción de la función

El conector redondo de CC del banco de energía se puede conectar al conector de entrada de alimentación del fotómetro

- Voltaje de salida de CC: + 12 V_{DC} (preajustado por RIELE)
- Corriente de salida de CC: 5 A_{DC}
- Voltaje de entrada de CA: 100 V_{AC} – 240 V_{AC}
- Frecuencia de entrada: 50/60 Hz
- Conector de CC: 

Posición Externa



Batería externa

Pulse brevemente el interruptor de encendido/apagado para activar la salida. Ahora puede encender el fotómetro. La pantalla LED muestra información sobre la salida de CC activa y la capacidad restante del banco de energía. Al apagar el fotómetro, la salida o el banco de energía se apagarán automáticamente.

Tras pulsar el botón de encendido/apagado, se mostrará el nivel de carga en una pantalla digital en %.

Recarga del banco de energía

Es posible conectar el banco de energía a un cargador USB QC3 mediante la entrada USB-C para cargarlo, ya sea simultáneamente o después de su uso.

La batería externa permite el funcionamiento del fotómetro.

| Carga rápida | Sin | Con |
|-----------------|------|------|
| Photometer 5010 | > 3h | > 8h |

Comprobación de la salida de 12 V de la batería externa:

Desconecte la batería externa del fotómetro. Utilice el interruptor de encendido/apagado para comprobar la tensión requerida de 12 V. Mantenga pulsado el botón durante al menos 3 segundos hasta que la pantalla parpadee. Se mostrará la tensión indicada.



¡No vuelva a pulsarlo, ya que cambiará la tensión! Es imprescindible seleccionar la tensión de salida correcta para evitar dañar el fotómetro.

No nos hacemos responsables si utiliza una batería externa no recomendada por RIELE. La tensión de 12 V viene preestablecida por RIELE y no debe modificarse. En caso de duda, compruebe la tensión antes de usarla.

4 SELECCION DE PROGRAMAS DE MEDICION

Después de encender el equipo, el menú principal será mostrado en la pantalla sensible al tacto. Desde este menú es posible acceder a los métodos básicos preprogramados en el sistema o a los métodos específicamente programados por el usuario. Con el editor de métodos es posible crear y modificar métodos propios. Los programas de configuración [UTILIDADES] pueden también ser accedidos desde esta pantalla, las utilidades cubren la configuración y las rutinas de prueba del equipo. Selección del sistema de cubeta correspondiente: cubeta estándar [S-CUV] o cubeta de flujo continuo [FTC]. La función de cambio de renglón [LF] es directamente accesible desde este menú.

Luego de finalizar uno de los métodos de medición o un programa de utilidades, el sistema regresa siempre al menú principal.



Menú principal:

La barra de información muestra de izquierda a derecha:

- la temperatura actual del compartimento de cubeta en °C.
Si el módulo térmico está apagado, el valor mostrado alterna entre ---C y xx.xxC.
Si el módulo térmico está encendido y la temperatura es inestable, el valor alterna entre ---C y, por ejemplo, 37.3°C.
Al estabilizarse la temperatura, ésta será mostrada de manera continua, por ejemplo: 37.1°C. Es posible que el valor oscile levemente, esto es completamente normal.
- la fecha en formato: día/mes/año
- la hora

4.1 Medición con métodos programados

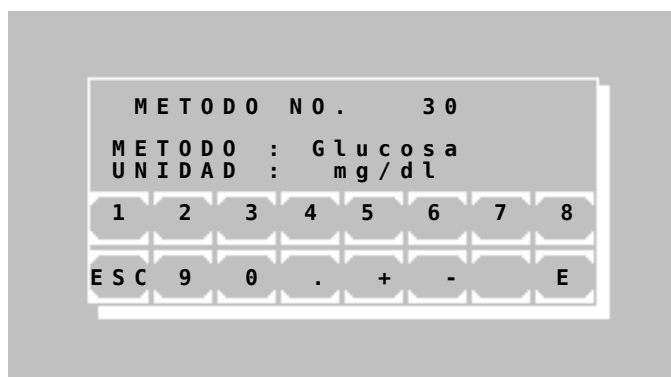

Un método programado para una prueba fotométrica puede ser llamado directamente ingresando el número del método.

El rango válido para un número de método se extiende entre 20 y 250.

Con [+] o [-] es posible desplazarse entre los métodos existentes. En caso de no haber ningún método programado, el sistema dará un mensaje de error en texto (capítulo 9.3 - MENSAJES DE ERROR EN TEXTO).

Para llamar el método seleccionado presione [E].

Para regresar al menú principal, presione [ESC].



Para crear un método programado ingrese a METODO NUEVO / EDITAR / COPIAR desde el menú principal (capítulo 4.3 - Editor de métodos).

Además es posible cargar desde una PC una colección de métodos usando un programa especial.

Para obtener mayor información consulte la documentación del fabricante de reactivos.

4.2 Medición con métodos básicos

Es posible realizar una prueba fotométrica escogiendo un método preprogramado fijo, pero cuyos parámetros son libremente variables. Existen en total 16 métodos diferentes con distintos procesos de calculación. Cada uno de estos métodos puede servir como prototipo para un método programado por el usuario.

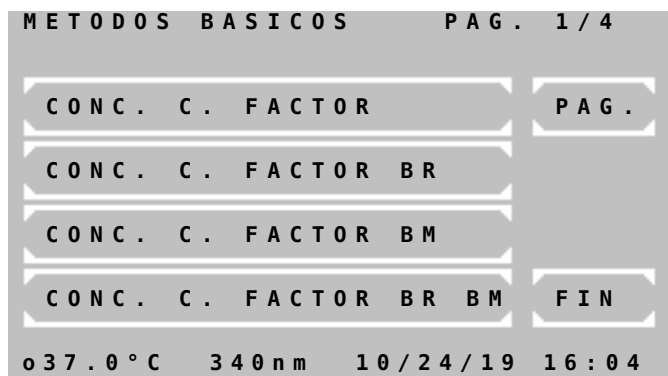

Tipos de medición disponibles:

- Medición de Absorbancia
- Medición de concentración / medición de punto final
- Cinética a Tiempo Fijo / Cinética de dos puntos
- Cinética
- Transmitancia

Presionando [PAG.] es posible desplazarse entre los métodos existentes. El número de la página actual es mostrado en la esquina superior derecha de la pantalla. Presionando [FIN] el programa regresa al menú principal.

Para seleccionar un método presione en la pantalla sobre el área deseada.

Las siguientes abreviaciones son usadas para diferenciar los distintos métodos:

- C = Concentración
- F = Factor
- CTF = Cinética a Tiempo Fijo
- CIN = Cinética
- Br = Blanco de reactivo
- S = Estándar
- Bm = Blanco de muestra

Más información:

capítulo: 5 - PROCEDIMIENTOS DE CALCULO

4.3 Editor de métodos

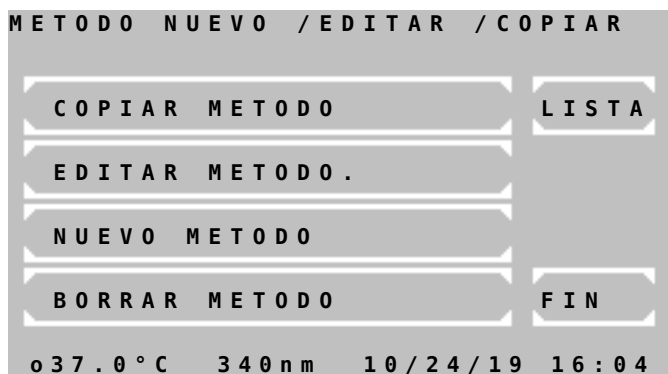

Mediante el editor de métodos es posible almacenar en la memoria del equipo cada prueba fotométrica con sus parámetros.

Las funciones del editor de métodos permiten crear nuevos métodos así como editar o borrar métodos existentes.

Para obtener una lista de los métodos existentes presione [LISTA]. Los datos serán imprimidos y enviados a través de la interfaz serial.

Más información:

capítulo: 6 - EDITOR DE METODOS

4.4 Utilidades



Las utilidades son necesarias para la configuración y mantención del Fotómetro 5010.

Más información:
capítulo: 7 - UTILIDADES

4.5 Cambio de renglón [LF]



Presione [LF], desde el menú principal para lograr un avance de renglón del papel impresor, siempre y cuando el impresor esté activo. Para avanzar varios renglones de forma continua, simplemente mantenga [LF] presionado.

5 PROCEDIMIENTOS DE CALCULO

5.1 NOTAS GENERALES

El usuario será guiado a través de la pantalla sensible al tacto mediante una combinación de texto y términos cortos.

Los mensajes del sistema y el ingreso de datos para realizar un método deben ser confirmados con [OK]. Con [FIN] es posible cancelar cada método. Para realizar una nueva medición consulte el capítulo 4 - SELECCION DE PROGRAMAS DE MEDICION. En general es posible iniciar una medición con la palanca de aspiración [P] o pesionando [MEDIR], el ajuste de cero con [CERO] y con la palanca de aspiración [P] (capítulo 3.5.2 - Trabajo con el sistema de cubeta de flujo y 3.5.3 - Trabajo con cubeta estándar).

5.1.1 Manipulación del equipo...

- La cubierta del compartimento de cubeta puede permanecer abierta durante la medición al usar cubetas estándar.



- Cualquier funcionamiento anormal, causado por el equipo o por el usuario, será notificado por el sistema como un ERROR. Este deberá ser confirmado presionando [E] (capítulo 9 - MENSAJES DE ERROR Y CORRECCION).

Ejemplo 1: El resultado de la medición sobrepasa el límite del rango programado.

Ejemplo 2: La cantidad de solución a medir es insuficiente para completar la aspiración.

5.1.2 Temperamiento del equipo...

- El ajuste del control de temperatura es un parámetro del método a realizar, en consecuencia, el control de temperatura será encendido o apagado mediante la elección de un determinado método.
- Tras activar el atemperado, este tarda hasta 10 minutos en alcanzar una temperatura constante.
- La temperatura actual del sistema de cubetas de flujo continuo o de cubetas estándar es mostrada en la esquina inferior izquierda de la pantalla. El significado de las entradas mostradas en pantalla está descrito en el capítulo 4 - SELECCION DE PROGRAMAS DE MEDICION / menú principal. Cuando la temperatura es inestable o se encuentra fuera del rango de tolerancia durante una medición, el resultado de ésta será marcado con un asterisco (*) en el extremo derecho del renglón correspondiente en la impresión.
Para evitar variaciones en los resultados de una medición, debidas a influencias de la temperatura, es posible programar para cada método un tiempo de espera (RETRASO) entre la detonación [MEDIR] y la medición.
- Para agilizar el trabajo de medición, es recomendable temperar externamente, previo a la medición, todas las muestras, reactivos y soluciones de lavado dependientes de la temperatura. Con este fin, puede utilizarse un incubador RIELE T12/T16 (REF 500-002 / 500-001) o un baño de agua.

5.1.3 Ingreso de datos...

- El formato de entrada para el valor del factor o el estándar, determina el formato de salida o de los resultados con respecto al número de dígitos de la fracción.
Ejemplo: El factor "36.8" indica la concentración usando un dígito de fracción.
- Cada factor o estándar puede tener un signo negativo, para que así el resultado final sea calculado correctamente.
Ejemplo: La prueba GOT es programada con el factor "-1746", ya que el principio de medición se basa en un decremento de la Absorbancia.
- En caso que se requiera programar un "cero" para el factor o estándar, el usuario deberá ingresar este valor durante la operación. Aquí, el formato del "cero", por ejemplo "0" o "0.0" determinará el formato del resultado de la medición. El factor o estándar usado podrá ser reutilizado para mediciones futuras.
- A favor de una solución homogénea, se puede programar un RETRASO para dar tiempo antes de medir en todos los métodos si así se quiere.
- Todos los tiempos de retraso pueden ser cancelados presionando prolongadamente la palanca de aspiración [P].

5.1.4 Métodos con estándar...

- Cada medición de un estándar (calibrador) puede hacerse como una determinación sencilla, doble o triple. Después de hacer una medición de estándar (por ej. con triple determinación), la siguiente pantalla es mostrada:

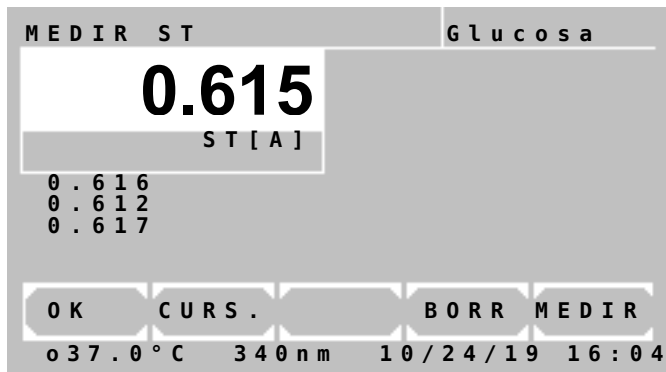

En la ventanilla blanca de resultado será mostrado el promedio de la Absorbancia del estándar.

Debajo de la ventanilla de resultado serán mostrados los valores 1, 2 y 3 de la Absorbancia del estándar.

Presionando [OK] se acepta el promedio de los valores mostrados. Valores con 0 serán ignorados y excluidos del cálculo. El factor resultante será calculado a partir del promedio del estándar.

Con [CURS.] es posible seleccionar un valor. El valor actual es marcado por un cursor blanco intermitente.

Con [BORR] es posible borrar un valor y excluirlo así del cálculo.

Con [MEDIR] se realiza una medición.

- El factor determinado resultante de la medición de un estándar, es grabado junto con el número de método elegido. Al seleccionar nuevamente este método, este factor será ofrecido como "ANT. STD".
- El principio de la determinación múltiple es extendible a todas las mediciones. La entrada correspondiente puede ser determinada al llamar un método básico. En los métodos programados es posible definir el parámetro (capítulo 6 - EDITOR DE METODOS).

5.1.5 Métodos con estándar múltiple...

- Se usa calibración lineal en el caso de dos calibradores, cuando la relación entre Absorbancia y concentración es de carácter lineal (capítulo 7.2.2 - Funciones de estándar múltiple).
- Se usa calibración no-lineal para aquellos constituyentes de muestras, cuando la relación Absorbancia-concentración es de carácter no-lineal, pero reproducible. Se requieren al menos tres (máximo 20) calibradores para calibración no-lineal (capítulo 7.2.2 - Funciones de estándar múltiple).

5.1.6 Medición bicromática ...

- Los procedimientos de cálculo basados en medición de punto final (PC 1 al PC 8, PC 13 y PC 14) pueden ser ejecutados de forma bicromática. El ajuste de cero será entonces realizado con una longitud de onda definida como la longitud de onda bicromática. La longitud de onda bicromática deberá ser eventualmente agregada al set de filtros estándar. La longitud de onda bicromática puede ser elegida luego de llamar un método (capítulo 6 EDITOR DE METODOS Fig. 6.5).

5.1.7 Métodos de cinética...

En una medición de cinética la absorbancia de la muestra es medida en forma secuencial en intervalos de tiempo predeterminados.

El usuario puede definir tanto un tiempo de retraso como la cantidad y duración de los intervalos de tiempo posteriores al tiempo de retraso (Deltas o Δt). Al principio y al final del tiempo de retraso se miden las absorbancias ABS1 y ABS2. La diferencia $|ABS.1 - ABS.2|$ permite distinguir entre actividades normales y anormales.

A continuación se inicia una secuencia de medición en intervalos de tiempo equidistantes (Deltas o Δt). Los resultados de estas mediciones forman una curva, como es mostrada en Fig. 5.1.7.1:

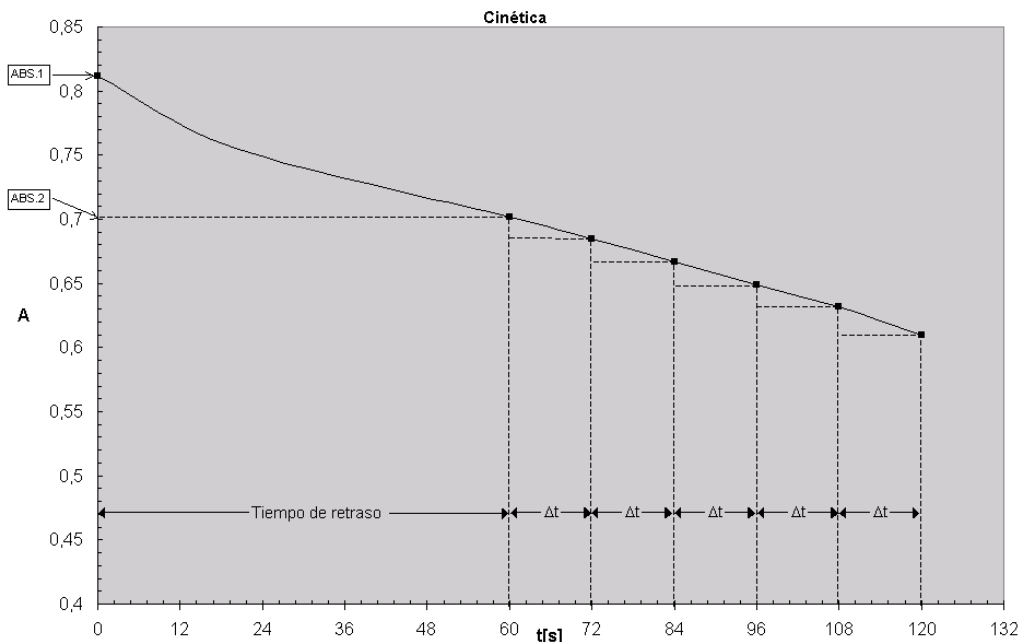

Fig. 5.1.7.1: Curva resultante de un test de cinética con absorbancia decreciente

Para cada intervalo de tiempo (Delta o Δt) es calculada la pendiente de la curva. Para obtener la alteración por minuto $\Delta A_{M,Minuto}$, es necesario promediar los valores de pendiente calculados. Con este fin es aplicado un cálculo por regresión lineal simple, el cual entrega entre otras cosas un indicador para la linealidad de la medición, el coeficiente de correlación R. Por razones prácticas en el cálculo de cinética es aplicado el cuadrado del coeficiente de correlación R^2 o coeficiente de determinación. El valor de R^2 puede variar entre 0 y 1. El valor 1 indica una linealidad absoluta, y el 0 indica una relación no lineal. Incluso valores $< 0,9$ indican una escasa linealidad y por lo tanto una medición defectuosa. En la impresión detallada es posible controlar estos resultados. Para mejorar la linealidad, se utilizarán en el cálculo de la regresión lineal sólo los tres mejores deltas adyacentes. Por eso es necesario programar al menos cinco deltas al crear un método nuevo. Sin embargo de no lograrse una mejora considerando sólo tres deltas, serán utilizados todos los deltas en el cálculo.

En la práctica las pruebas lineales muestran valores de R^2 cercanos al 1. En el ejemplo para el Procedimiento de cálculo 11 (CIN/F/BR) son permitidos valores de $R^2 \geq 0,998$. Valores de R^2 menores a este último pueden ser causados por ejemplo por variaciones de temperatura, impurezas, reactivos en mal estado, tiempo de retraso inconveniente, entre otros.

Para mejor supervisión de la linealidad, la cantidad de Deltas (deltas o Δt) escogida debe ser superior a la especificada para los procedimientos manuales de medición. Por ejemplo el clásico test de tres minutos con tres deltas de 60 s puede ser reemplazado por 15 deltas de 12 s.

Al programar un nuevo método basado en PC 11 o en PC 12 con el editor de métodos (ver capítulo 6 - EDITOR DE METODOS, Fig. 6.5), es posible establecer límites inferior y superior para el resultado de la medición ingresando valores en los parámetros MAX. VALOR y MIN. VALOR. Si el valor de la medición supera el valor ingresado en MAX. VALOR el mensaje RANGO MAX. será mostrado. En caso que el valor de la medición sea inferior al límite definido en MIN. VALOR el mensaje RANGO MIN. será mostrado. Además es posible definir un valor mínimo para R^2 mediante el parámetro MIN R^2 , si el valor de R^2 obtenido en la medición es inferior al valor ingresado en MIN. R^2 el mensaje NON-LINEAR será mostrado.

Para obtener resultados positivos al realizar tests con Absorbancia decreciente (ver Fig. 5.1.7.1), debe ser ingresado un factor negativo. Sólo al ingresar MAX. VALOR y si el signo del resultado de la medición no coincide con el signo del valor ingresado en MAX. VALOR será mostrado el mensaje RANGO +/-.

MAX. VALOR, MIN. VALOR y MIN. R^2 son desactivados al ingresar el valor cero.

Presentación de los resultados en pantalla luego de realizada una medición:

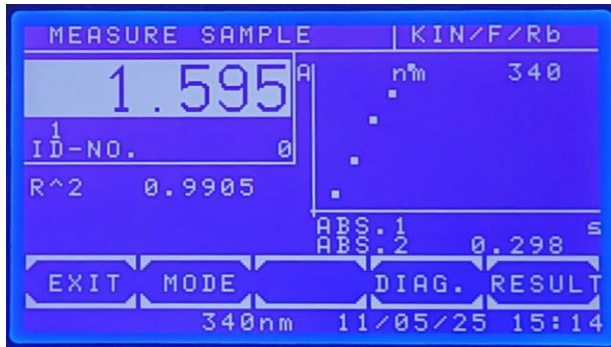

Vista luego de una medición exitosa

La secuencia cinética puede visualizarse en la pantalla para una evaluación temprana.

El progreso de la medición cinética es mostrado con [DIAG.].

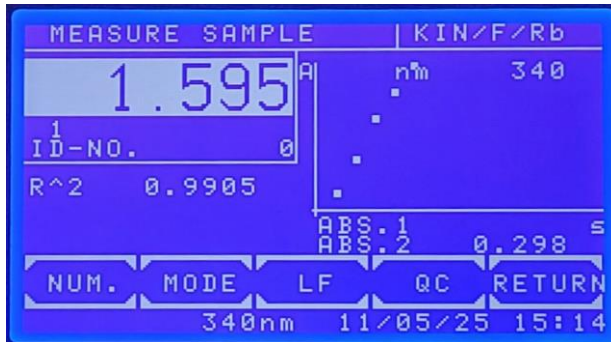

Vista después de presionar [MODO].

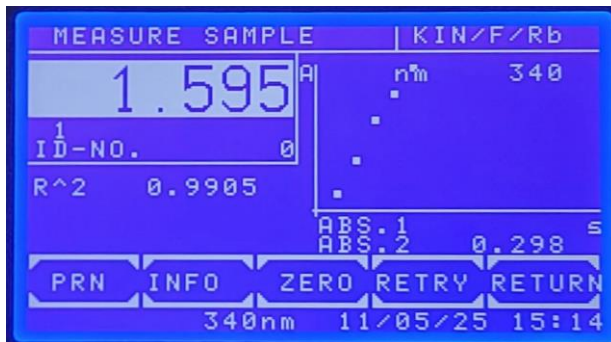

Vista después de presionar [MODO] [MODO]

Con [IMP.] es desactivado el impresor interno. Con [INFO] mostrar o imprimir todos los resultados inmediatos.

Con [CERO] es posible repetir el ajuste de cero.

La medición es repetida con [REINT.].

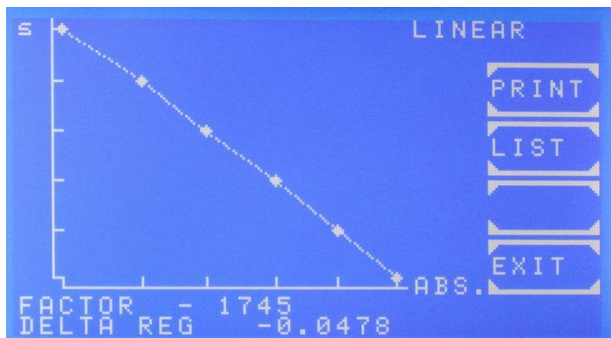

Vista después de presionar [DIAG.]

Luego de algunos segundos el progreso de la cinética será mostrado en pantalla.

El eje de tiempo es marcado con [s], el eje de absorbancia es marcado con [ABS]

El actual FACTOR en uso y el valor calculado de DELTA REG son mostrados en las líneas inferiores.

Si R² está activado, el término LINEAL o NO LINEAL se muestra en la esquina superior derecha. Con [IMPR.] es generada una impresión gráfica. Con [LISTA] son mostrados secuencialmente todos los puntos de medición.

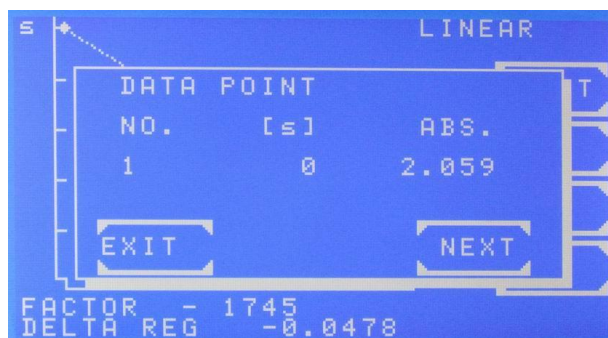

Vista secuencial de los puntos de medición después de presionar [DIAG.] y [LISTA]

Con [CONT.] mostrar el tiempo [s] y el valor de absorbancia para cada punto.

Presentación de los resultados impresos luego de realizada una medición:

PHOTOMETER 5010 #20001
V8.Xa dd/mm/aa E
LABOR: RIELE BERLIN
OPER.1: M.MUSTERMANN
FECHA: 07/04/17
HORA: 08:44:12
METODO 11: KIN/F/Rb
PROC. CALC: 11
FACTOR: 1.000
LONG. DE ONDA: 340nm
TEMPERATURA: 37C
RETRASO: 60s
DELTAS: 5
UNIDAD: U/l

AJUSTE DE CERO

VIEJO Br[E]: 0.000

| NO. | EXT. | RESULTADO |
|-----|-------|-----------|
| 1 | 0.107 | 150.8 |
| | R^2: | 0.9994 |

EXT = EXT.2 - EXT.1
RESULTADO = DELTA REG x FACTOR

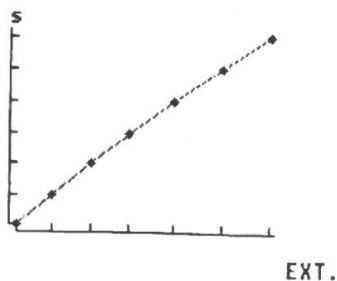

Impresión después de presionar [DIAGR.] y [PRINT]

La crónica de la cinética es impresa. El eje de tiempo es marcado con [s], el eje de absorbancia es marcado con [EXT].

| NO. | TIEMPO [s] | EXT. |
|-----|------------|-------|
| 1 | 0 | 0.718 |
| 2 | 30 | 0.734 |
| 3 | 60 | 0.750 |
| 4 | 90 | 0.767 |
| 5 | 120 | 0.785 |
| 6 | 150 | 0.805 |
| 7 | 180 | 0.825 |

A continuación será impreso un listado de los puntos de medición.

| | |
|------------|--------|
| EXT.1: | 0.642 |
| EXT.2: | 0.750 |
| 1: | 0.0312 |
| 2: | 0.0320 |
| 3: x | 0.0345 |
| 4: x | 0.0364 |
| 5: x | 0.0387 |
| 6: | 0.0417 |
| DELTA REG: | 0.0365 |

Impresión después de presionar [MODE], [MODE] y [INFO].

Δ EXT/min

En el caso que sí se mejore la linealidad al utilizar los tres mejores deltas (con al menos cinco deltas programadas), éstos serán marcados con "x". En caso contrario, serán utilizados todos los deltas en el cálculo de la regresión lineal.

5.1.8 Métodos con blanco de reactivo...

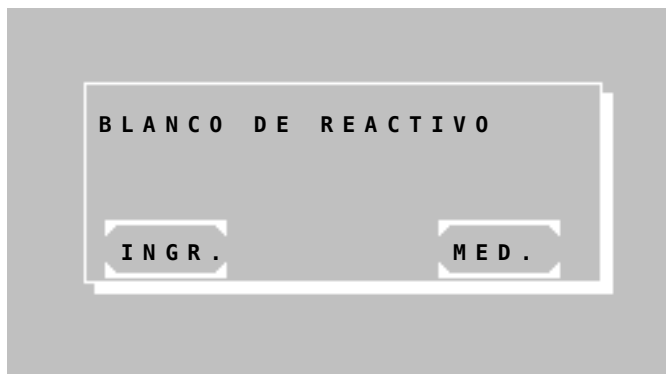

Luego de seleccionar un método con blanco de reactivo (BR), el blanco de reactivo puede ser medido, ingresado manualmente o puesto en cero.

Presione [INGR.] para ingresar manualmente el BR o [MED.] para medirlo.

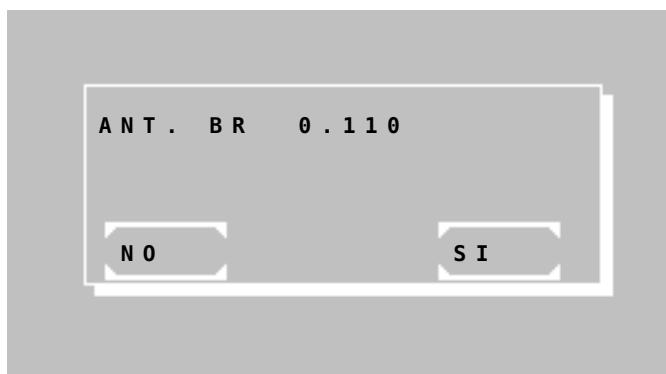

Al usar un método programado basado en un procedimiento de cálculo con BR, el BR usado será almacenado junto con el número de método correspondiente.

Al seleccionar nuevamente dicho método el BR usado por última vez será ofrecido como "ANT. BR".

Presione [SI] para usar el BR almacenado en memoria o [NO] para ingresar o medir un nuevo BR.

5.1.9 NO. ID. y numerador...

- Todos los resultados de muestras son marcados con un numerador.
- Adicionalmente, todos los resultados pueden ser marcados con un No. ID. de 5 dígitos. Si el No. ID. es distinto de cero será mostrado en pantalla e impreso junto con el resultado de la muestra.
- Luego de haber seleccionado un método el No. ID. o el numerador de un resultado pueden ser editados. presionando [MODO] [NUM.]

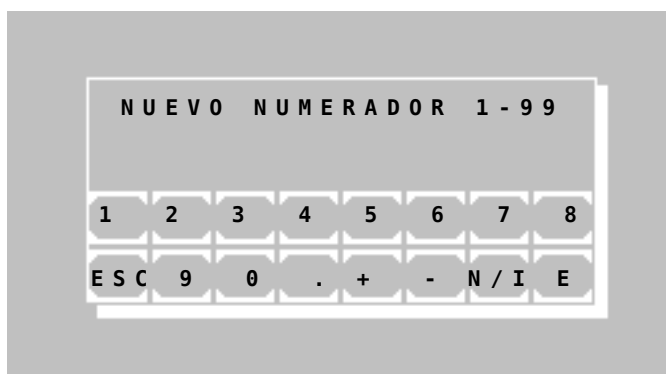

Presione [N / I] para seleccionar el modo de edición de numerador o de No. ID.

5.1.10 Almacenamiento de resultados de muestras...

- Todos los resultados de muestras son almacenados automáticamente en memoria. Hasta 1000 resultados pueden ser almacenados de este modo.
- El formato de los datos almacenados es mostrado en Tabla 7.2.5.1.
- Los resultados almacenados pueden ser enviados a través del puerto serial (capítulo 7.2.8 - Archivo Resultados).
- Cuando la memoria está llena los resultados más antiguos serán sobrescritos o estos pueden ser previamente enviados a través del puerto serial y luego borrados de la memoria.

5.2 ABREVIACIONES

| | |
|------------------------------|--|
| ABS , E, EXT..... | Absorbancia |
| A _{BR} | Absorbancia del blanco de reactivo |
| A _{BR,0} | A Tiempo fijo: Absorbancia del blanco de reactivo al tiempo de incubación T ₀ |
| A _{BR,1} | A Tiempo fijo: Absorbancia del blanco de reactivo al tiempo de reacción T ₁ |
| A _M | Absorbancia de la muestra |
| A _{M,0} | A Tiempo Fijo: Absorbancia de la muestra al tiempo de incubación T ₀ |
| A _{M,1} | A Tiempo Fijo: Absorbancia de la muestra al tiempo de reacción T ₁ |
| A _{BM} | Absorbancia del blanco de muestra |
| A _{ST} | Absorbancia del estándar |
| A _{ST,0} | A Tiempo Fijo: Absorbancia del estándar al tiempo de incubación T ₀ |
| A _{ST,1} | A Tiempo Fijo: Absorbancia del estándar al tiempo de reacción T ₁ |
| A _{BST} | Absorbancia del blanco de estándar |
| B _R | Blanco de reactivo |
| B _M | Blanco de muestra |
| C | Concentración |
| C _{ST} | Concentración del estándar |
| CIN..... | Cinética |
| CTF | Cinética a Tiempo Fijo |
| CV | Control de calidad: coeficiente de variación |
| dA/min | en Cinética: $\Delta A / \text{min}$ |
| $\Delta A_{BR,Minute}$ | En Cinética: Cambio del blanco de reactivo por minuto(medido como $\Delta A / \text{min.}$) |
| $\Delta A_{M,Minute}$ | En Cinética: Cambio de la muestra por minuto(medido como $\Delta A / \text{min.}$) |
| F | Factor |
| n | Control de calidad: cantidad de resultados de medición |
| nm | Nanometros (dimensión de longitud de onda) |
| M..... | Muestra |
| m | Control de calidad: promedio de los resultados de medición |
| R | Resultado, Muestra |
| R ² | En Cinética: El cuadrado del coeficiente de correlación o coeficiente de determinación, muestra la linealidad de la prueba. |
| S, ST | Estándar |
| STb | Blanco de estándar |
| s | Control de calidad: desviación estándar |
| TRANSM., T..... | Transmitancia en % |
| T ₀ | A Tiempo Fijo: Tiempo inicial de incubación en segundos |
| T ₁ | A Tiempo Fijo: Tiempo de reacción en segundos |
| T ₁ | En Cinética: Tiempo por delta en segundos |

5.3 SUMARIO DE LOS PROCEDIMIENTOS DE CALCULO

La siguiente tabla ofrece una vista general de los procedimientos de cálculo, los cuales forman la base de todos los métodos descritos en la lista de métodos. El criterio usado es la característica del procedimiento de cálculo (ver abajo). Una descripción detallada de la ejecución de cada método se encuentra en el siguiente capítulo 5.4 - DESCRIPCION DE LA EJECUCION DE LOS METODOS.

| PC-No. | Característica | Método | Fórmula de cálculo |
|--------|-----------------------------------|---|---|
| PC 1 | C/F | Punto final con factor | $C = F * A_M$ |
| PC 2 | C/F/B _R | Punto final con factor | $C = F * (A_M - A_{BR})$ |
| PC 3 | C/F/B _M | Punto final con factor | $C = F * A_M - A_{BM} $ |
| PC 4 | C/F/B _M B _R | Punto final con factor | $C = F * (A_M - A_{BM} - A_{BR})$ |
| PC 5 | C/S | Punto final con estándar | $C = F * A_M$ |
| PC 6 | C/S/B _R | Punto final con estándar | $C = F * (A_M - A_{BR})$ |
| PC 7 | C/S/B _M | Punto final con estándar | $C = F * A_M - A_{BM} $ |
| PC 8 | C/S/B _M B _R | Punto final con estándar | $C = F * (A_M - A_{BM} - A_{BR})$ |
| PC 9 | CTF/F/B _R | Tiempo fijo con factor | $C = F * (A_{M,0} - A_{M,1} - A_{BR,0} - A_{BR,1})$ |
| PC 10 | CTF/S/B _R | Tiempo fijo con estándar | $C = F * (A_{M,0} - A_{M,1} - A_{BR,0} - A_{BR,1})$ |
| PC 11 | CIN/F/B _R | Cinética con factor | $C = F * (\Delta A_{M,Minute} - \Delta A_{BR,Minute})$ |
| PC 12 | CIN/S/B _R | Cinética con estándar | $C = F * (\Delta A_{M,Minute} - \Delta A_{BR,Minute})$ |
| PC 13 | TRANSM. | Transmitancia en % | |
| PC 14 | C/F DELTA | Punto final con factor | $C = F * (\Delta A_{M2-Bm2} - \Delta A_{M1-Bm1})$ |
| PC 15 | C/F 3 LO | Medición con 3 longitudes de onda | $C = 168 * A_{415nm} - 84 * A_{380nm} - 84 * A_{450nm}$ |
| PC 16 | DELTA R1R2 | Medición de diferencia de dos reactivos | $C = \Delta A_S$ |

Leyenda:

PC-No.Número del procedimiento de cálculo (capítulo 6 - EDITOR DE METODOS)
 CaracterísticaNombre del método del procedimiento de cálculo (capítulo 12.1 - METODOS BASICOS)
 Fórmula de cálculo.....Base de cálculo de los métodos básicos

5.4 DESCRIPCIÓN DE LA EJECUCIÓN DE LOS MÉTODOS

En cada descripción de los procedimientos de cálculo se encuentra al lado izquierdo una muestra de la impresión realizada con el impresor integrado. Todos los ejemplos fueron ejecutados con la bomba activa. Al realizar mediciones sin la bomba no serán impresos los volúmenes de solución a medir.

Todas las impresiones son encabezadas por la información de equipo, los datos del laboratorio y los parámetros del método a ejecutar. A continuación se imprimen los datos necesarios para una verificación manual de los resultados.

La ventanilla de medición

La configuración de la ventanilla de medición es la misma para todos los procesos de cálculo. Dependiendo del método escogido puede variar la cantidad de resultados o gráficos mostrados.

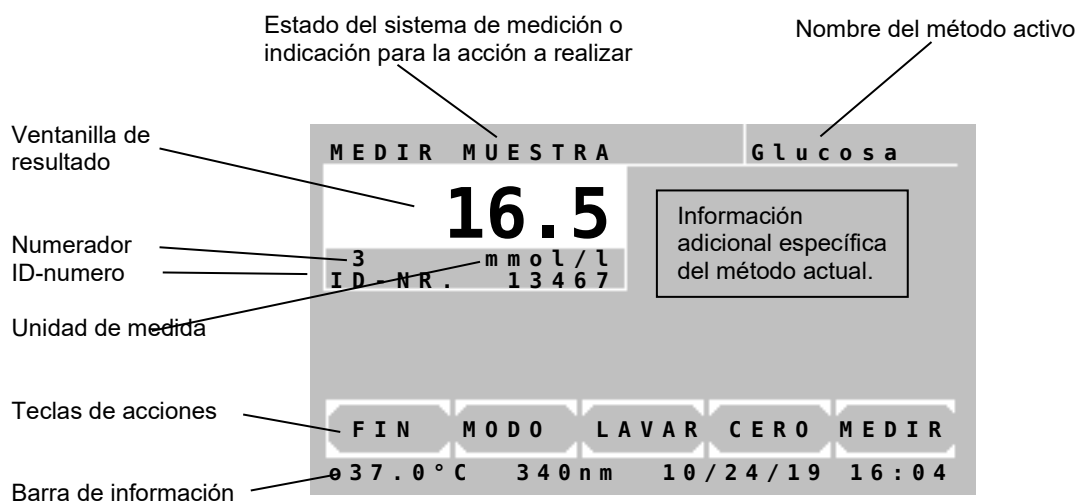

Funciones de las teclas de acciones en la ventanilla de medición:

- [FIN] Exige la confirmación por parte del usuario para terminar el programa de medición.
- [MODO] Ocupa las teclas de función con los siguientes posibles modos:
 [NUM.] [MODO] [LF] [CC] [REGR.]
 [IMPR.] [INFO] [M-STD] [REGR.]
 [IMPR.] [INFO] [CERO] [REINT.] [REGR.]
 [IMPR.] [INFO] [CERO] [E1/E2] [REGR.]
- [LAVAR] Si la bomba se encuentra activa será aspirado el volumen requerido por el método.
- [CERO] Inicia el ajuste de CERO.
 Si la bomba se encuentra activa deberá presionar además la palanca de aspiración [P].
- [MEDIR] Inicia la medición.
 Si la bomba se encuentra activa se repetirá la medición de la solución ya aspirada.
 Para aspirar y medir una nueva muestra deberá presionar la palanca de aspiración [P].

Funciones MODO:

- [NUM.] Editar numerador o No. ID (capítulo 5.1.9)
- [LF] Avanzar una línea en impresor.
- [CC] Funciones de control de calidad.
- [IMPR.] Encender o desconectar impresor / [HORA] impresión de la hora actual.
- [INFO] Mostrar/Imprimir detalle de resultados en cinética.
- [M-STD] Multi Standard.
- [E1/E2] Cambiar a medición de E2 (capítulo 5.4.14)
- [REINT.] Repetir una medición
- [REGR.] Regresar a funciones normales.

5.4.1 Procedimiento de cálculo 1 (C/F)

Procedimiento en el cual se multiplica el valor de la muestra A_M por un factor F predefinido o por ingresar.

Procedimiento de cálculoPC 1
 Característica C / F
 MétodoPunto final con Factor
 Fórmula de cálculoC = F * A_M
 Factor predefinido / ingresar

| | |
|---|---|
| <p>PHOTOMETER 5010 #20001 V8.Xa dd/mm/aa E LABOR: RIELE BERLIN OPER.1: M.MUSTERMANN FECHA: 07/04/17 HORA: 08:44:12 METODO 20: HEMOGLOBINA PROC. CALC: 1 FACTOR: 29.4 LONG. DE ONDA: 405nm TEMPERATURA: 37C VOLUMEN MED.: 900ul VOLUMEN LAV.: 1000ul RETRASO: 5s MAX. UNIDADES: 25 UNIDAD: g/l - - - - - AJUSTE DE CERO NO. ABS. RESULTADO 1 0.675 19.8 2 0.843 24.8</p> | <p>La elección del método se inicia desde el menú principal. Ver capítulo: 4.1 Medición con métodos programados 4.2 Medición con métodos básicos</p> <p>Al encontrarse el impresor activo serán imprimidos los datos del método.</p> <p>La ventanilla de medición será mostrada en pantalla.</p> <p>Ejecución de la medición:</p> <p>→Presentar y medir la solución de CERO</p> <p>→Presentar y medir la solución de muestra</p> <p>→Presentar y medir la solución de muestra</p> |
|---|---|

5.4.2 Procedimiento de cálculo 2 (C/F/BR)

Procedimiento en el cual la diferencia entre el valor de Absorbancia de la muestra A_M y el de la Absorbancia del blanco de reactivo A_{BR} se multiplica por un Factor F predefinido. El valor de Absorbancia del blanco de reactivo A_{BR} es ingresado o medido sólo una vez.

Procedimiento de cálculoPC 2
 CaracterísticaC / F / BR
 MétodoPunto final con Factor
 Fórmula de cálculo $C = F * (A_M - A_{BR})$
 Factorpredefinido / ingresar
 Blanco de reactivoingresar o medir

| <p>PHOTOMETER 5010 #20001 V8.Xa dd/mm/aa E LABOR: RIELE BERLIN OPER.1: M.MUSTERMANN FECHA: 07/04/17 HORA: 08:44:12 METODO 21: HDL-C PROC. CALC.: 2 FACTOR: 325 LONG. DE ONDA: 546nm TEMPERATURA: 37C VOLUMEN MED.: 900ul VOLUMEN LAV.: 1000ul RETRASO: 5s UNIDAD: mg/dl</p> <p>- - - - - AJUSTE DE CERO</p> <p>Br[A]: 0.058</p> <table border="1"> <thead> <tr> <th>NO.</th> <th>ABS.</th> <th>RESULTADO</th> </tr> </thead> <tbody> <tr> <td>1</td> <td>1.064</td> <td>327</td> </tr> <tr> <td>2</td> <td>1.188</td> <td>367</td> </tr> <tr> <td>3</td> <td>1.340</td> <td>417</td> </tr> </tbody> </table> | NO. | ABS. | RESULTADO | 1 | 1.064 | 327 | 2 | 1.188 | 367 | 3 | 1.340 | 417 | <p>La elección del método se inicia desde el menú principal. Ver capítulo: 4.1 Medición con métodos programados 4.2 Medición con métodos básicos</p> <p>Al encontrarse el impresor activo serán imprimidos los datos del método.</p> <p>La ventanilla de medición será mostrada en pantalla.</p> <p>Ejecución de la medición:</p> <p>→Presentar y medir la solución de CERO</p> <p>→Presentación y medición del blanco de reactivo o ingrese el valor del blanco de reactivo en Absorbancia</p> <p>→Presentar y medir la solución de muestra</p> <p>→Presentar y medir la solución de muestra</p> <p>→Presentar y medir la solución de muestra</p> |
|---|-------|-----------|-----------|---|-------|-----|---|-------|-----|---|-------|-----|---|
| NO. | ABS. | RESULTADO | | | | | | | | | | | |
| 1 | 1.064 | 327 | | | | | | | | | | | |
| 2 | 1.188 | 367 | | | | | | | | | | | |
| 3 | 1.340 | 417 | | | | | | | | | | | |

5.4.3 Procedimiento de cálculo 3 (C/F/B_M)

Procedimiento en el cual la diferencia entre el valor de Absorbancia de la muestra A_M y el valor de Absorbancia del blanco de muestra A_{BM} se multiplica por un Factor F predefinido. La Absorbancia del blanco de muestra A_{BM} es medida antes de cada prueba.

Procedimiento de cálculoPC 3
 Característica C / F / B_M
 Método Punto final con factor
 Fórmula de cálculo $C = F * |A_M - A_{BM}|$
 Factor predefinido / ingresar

| PHOTOMETER 5010 #20001 V8.Xa dd/mm/aa E LABOR: RIELE BERLIN OPER.1: M.MUSTERMANN FECHA: 07/04/17 HORA: 08:44:12 METODO 23: BILIRRUBINA PROC. CALC.: 3 FACTOR: 12.80 LONG. DE ONDA: 546nm TEMPERATURA: 37C VOLUMEN MED.: 900u l VOLUMEN LAV.: 1000u l RETRASO: 5s MAX. UNIDADES: 8.0 UNIDAD: mg/d l - - - - - AJUSTE DE CERO <table border="1"> <thead> <tr> <th>NO.</th> <th>ABS.</th> <th>RESULTADO</th> </tr> </thead> <tbody> <tr> <td>1</td> <td>1.000</td> <td>4.21</td> </tr> <tr> <td></td> <td>Sb[A]:</td> <td>0.671</td> </tr> <tr> <td>2</td> <td>1.215</td> <td>4.25</td> </tr> <tr> <td></td> <td>Sb[A]:</td> <td>0.884</td> </tr> <tr> <td>3</td> <td>1.033</td> <td>4.23</td> </tr> <tr> <td></td> <td>Sb[A]:</td> <td>0.702</td> </tr> </tbody> </table> | NO. | ABS. | RESULTADO | 1 | 1.000 | 4.21 | | Sb[A]: | 0.671 | 2 | 1.215 | 4.25 | | Sb[A]: | 0.884 | 3 | 1.033 | 4.23 | | Sb[A]: | 0.702 | <p>La elección del método se inicia desde el menú principal. Ver capítulo: 4.1 Medición con métodos programados 4.2 Medición con métodos básicos</p> <p>Al encontrarse el impresor activo serán imprimidos los datos del método.</p> <p>La ventanilla de medición será mostrada en pantalla.</p> <p>Ejecución de la medición:</p> <p>→Presentar y medir la solución de CERO</p> <p>→Presentar y medir la solución blanco de muestra →Presentar y medir la solución de muestra</p> <p>→Presentar y medir la solución blanco de muestra →Presentar y medir la solución de muestra</p> <p>→Presentar y medir la solución blanco de muestra →Presentar y medir la solución de muestra</p> |
|--|--------|-----------|-----------|---|-------|------|--|--------|-------|---|-------|------|--|--------|-------|---|-------|------|--|--------|-------|---|
| NO. | ABS. | RESULTADO | | | | | | | | | | | | | | | | | | | | |
| 1 | 1.000 | 4.21 | | | | | | | | | | | | | | | | | | | | |
| | Sb[A]: | 0.671 | | | | | | | | | | | | | | | | | | | | |
| 2 | 1.215 | 4.25 | | | | | | | | | | | | | | | | | | | | |
| | Sb[A]: | 0.884 | | | | | | | | | | | | | | | | | | | | |
| 3 | 1.033 | 4.23 | | | | | | | | | | | | | | | | | | | | |
| | Sb[A]: | 0.702 | | | | | | | | | | | | | | | | | | | | |

5.4.4 Procedimiento de cálculo 4 (C/F/B_MB_R)

Procedimiento en el cual el valor de Absorbancia del blanco de reactivo A_{BR} es restada de la diferencia entre el valor de Absorbancia de la muestra A_M y el valor de Absorbancia del blanco de muestra A_{BM}. Este resultado es entonces multiplicado por un Factor F predefinido.

La Absorbancia del blanco de muestra A_{BM} es medida antes de cada prueba. La Absorbancia del blanco de reactivo A_{BR} es medido o ingresado sólo una vez.

Procedimiento de cálculoPC 4
 Característica C / F / B_MB_R
 Método Punto final con factor
 Fórmula de cálculo $C = F * (|A_M - A_{BM}| - A_{BR})$
 Factor predefinido / ingresar
 Blanco de reactivo ingresar o medir

| | |
|---|---|
| PHOTOMETER 5010 #20001 V8.Xa dd/mm/aa E LABOR: RIELE BERLIN OPER.1: M.MUSTERMANN FECHA: 07/04/17 HORA: 08:44:12 METODO 24: Fe PROC. CALC.: 4 FACTOR: 1330 LONG. DE ONDA: 578nm TEMPERATURA: 37C VOLUMEN MED.: 900u l VOLUMEN LAV.: 1000u l RETRASO: 5s MIN. UNIDADES: 37 MAX. UNIDADES: 158 UNIDAD: ug/d l ----- AJUSTE DE CERO Br[A]: 0.085 NO. ABS. RESULTADO 1 0.715 154 Sb[A]: 0.486 2 0.646 49 Sb[A]: 0.497 | La elección del método se inicia desde el menú principal. Ver capítulo: 4.1 Medición con métodos programados 4.2 Medición con métodos básicos Al encontrarse el impresor activo serán imprimidos los datos del método. La ventanilla de medición será mostrada en pantalla. Ejecución de la medición: →Presentar y medir la solución de CERO →Presentar y medir el blanco de reactivo →Presentar y medir la solución blanco de muestra →Presentar y medir la solución de muestra →Presentar y medir la solución blanco de muestra →Presentar y medir la solución de muestra |
|---|---|

5.4.5 Procedimiento de cálculo 5 (C/S)

Procedimiento en el cual el valor de Absorbancia de la muestra A_M se multiplica por un Factor F que es determinado midiendo la Absorbancia de la solución estándar C_{ST} , cuya concentración es conocida.

Procedimiento de cálculoPC 5
 CaracterísticaC / S
 Método Punto final con estándar
 Fórmula de cálculo $C = F * A_M$
 Factor resultante $F = C_{ST} / A_{ST}$

| <p>PHOTOMETER 5010 #20001 V8.Xa dd/mm/aa E LABOR: RIELE BERLIN OPER.1: M.MUSTERMANN FECHA: 07/04/17 HORA: 08:44:12 METODO 25: GLUCOSA PROC. CALC.: 5 ESTANDAR: 5.55 LONG. DE ONDA: 546nm TEMPERATURA: 37C VOLUMEN MED.: 900ul VOLUMEN LAV.: 1000ul RETRASO: 3s MAX. UNIDADES: 22.2 UNIDAD: mmol/l</p> <p>----- AJUSTE DE CERO</p> <p>ST[A] 1: 1.110 ST[A] 2: 1.093 ST[A] 3: 1.059</p> <p>ST[A]: 1.088 FACTOR: 5.10</p> <table border="1"> <thead> <tr> <th>NO.</th> <th>ABS.</th> <th>RESULTADO</th> </tr> </thead> <tbody> <tr> <td>1</td> <td>1.026</td> <td>5.23</td> </tr> <tr> <td>2</td> <td>1.357</td> <td>6.92</td> </tr> <tr> <td>3</td> <td>1.582</td> <td>8.07</td> </tr> </tbody> </table> | NO. | ABS. | RESULTADO | 1 | 1.026 | 5.23 | 2 | 1.357 | 6.92 | 3 | 1.582 | 8.07 | <p>La elección del método se inicia desde el menú principal. Ver capítulo: 4.1 Medición con métodos programados 4.2 Medición con métodos básicos</p> <p>Al encontrarse el impresor activo serán imprimidos los datos del método.</p> <p>La ventanilla de medición será mostrada en pantalla.</p> <p>Ejecución de la medición:</p> <p>→Presentar y medir la solución de CERO</p> <p>→Presentar y medir solución estándar 1 →Presentar y medir solución estándar 2 (opcional) →Presentar y medir solución estándar 3 (opcional)</p> <p>(estándar promedio) (Factor resultante)</p> <p>→Presentar y medir la solución de muestra</p> <p>→Presentar y medir la solución de muestra</p> <p>→Presentar y medir la solución de muestra</p> |
|---|-------|-----------|-----------|---|-------|------|---|-------|------|---|-------|------|---|
| NO. | ABS. | RESULTADO | | | | | | | | | | | |
| 1 | 1.026 | 5.23 | | | | | | | | | | | |
| 2 | 1.357 | 6.92 | | | | | | | | | | | |
| 3 | 1.582 | 8.07 | | | | | | | | | | | |

5.4.6 Procedimiento de cálculo 6 (C/S/B_R)

Procedimiento en el cual la diferencia entre el valor de Absorbancia de la muestra A_M y el valor de Absorbancia del blanco de reactivo A_{BR} se multiplica por un Factor F que es determinado midiendo la Absorbancia de la solución estándar A_{ST}, cuya concentración C_{ST} es conocida, y considerando el valor de Absorbancia del blanco de reactivo A_{BR}.

La Absorbancia del blanco de reactivo A_{BR} es medido o ingresado sólo una vez.

Procedimiento de cálculoPC 6
 CaracterísticaC / S / B_R
 Método Punto final con estándar
 Fórmula de cálculo $C = F * (A_M - A_{BR})$
 Factor resultante $F = C_{ST} / (A_{ST} - A_{BR})$
 Blanco de reactivo ingresar o medir

| | |
|---|--|
| PHOTOMETER 5010 #20001 V8.Xa dd/mm/aa E LABOR: RIELE BERLIN OPER.1: M.MUSTERMANN FECHA: 07/04/17 HORA: 08:44:12 METODO 26: SODIUM PROC. CALC.: 6 ESTANDAR: 150.0 LONG. DE ONDA: 405nm TEMPERATURA: 37C VOLUMEN MED.: 900u l VOLUMEN LAV.: 1000u l RETRASO: 3s MAX. UNIDADES: 300 UNIDAD: mmol/l - - - - - AJUSTE DE CERO Br[A]: 0.108 ST[A] 1: 1.112 ST[A] 2: 1.132 ST[A] 3: 1.118 ST[A]: 1.121 FACTOR: 148.2 NO. ABS. RESULTADO 1 1.449 198.7 2 1.118 149.6 5 2.006 281.2 | La elección del método se inicia desde el menú principal. Ver capítulo: 4.1 Medición con métodos programados 4.2 Medición con métodos básicos Al encontrarse el impresor activo serán imprimidos los datos del método. La ventanilla de medición será mostrada en pantalla. Ejecución de la medición: →Presentar y medir la solución de CERO →Presentar y medir el blanco de reactivo →Presentar y medir solución estándar 1 →Presentar y medir solución estándar 2 (opcional) →Presentar y medir solución estándar 3 (opcional) (estándar promedio) (Factor resultante) →Presentar y medir la solución de muestra →Presentar y medir la solución de muestra →Presentar y medir la solución de muestra |
|---|--|

5.4.7 Procedimiento de cálculo 7 (C/S/B_M)

Procedimiento en el cual la diferencia entre el valor de Absorbancia de la muestra A_M y el valor de Absorbancia del blanco de muestra A_{BM} se multiplica por un Factor F que es determinado midiendo la Absorbancia de la solución estándar A_{ST} , cuya concentración C_{ST} es conocida, y considerando el valor de Absorbancia del blanco del estándar A_{BST} .

La Absorbancia del blanco de muestra A_{BM} es medida antes de cada prueba.

Procedimiento de cálculoPC 7
 Característica C / S / B_{ST}
 Método Punto final con estándar
 Fórmula de cálculo $C = F * |A_M - A_{BM}|$
 Factor resultante $F = C_{ST} / |A_{ST} - A_{STB}|$

| <p>PHOTOMETER 5010 #20001 V8.Xa dd/mm/aa E LABOR: RIELE BERLIN OPER.1: M.MUSTERMANN FECHA: 07/04/17 HORA: 08:44:12 METODO 27: UREA COL PROC. CALC.: 7 ESTANDAR: 50.0 LONG. DE ONDA: 546nm TEMPERATURA: 37C VOLUMEN MED.: 900ul VOLUMEN LAV.: 1000ul RETRASO: 3s MAX. UNIDADES: 220 UNIDAD: mg/dl</p> <p>----- AJUSTE DE CERO</p> <p>ST[A] 1: 0.614 ST[A] 2: 0.629 ST[A] 3: 0.620</p> <p>ST[A]: 0.621 STb[A]: 0.106 DELTA ST: 0.515 FACTOR: 97.1</p> <table border="1"> <thead> <tr> <th>NO.</th> <th>ABS.</th> <th>RESULTADO</th> </tr> </thead> <tbody> <tr> <td>1</td> <td>2.292</td> <td>197.6</td> </tr> <tr> <td></td> <td>Bm[A]:</td> <td>0.257</td> </tr> <tr> <td>2</td> <td>2.340</td> <td>198.0</td> </tr> <tr> <td></td> <td>Bm[A]:</td> <td>0.300</td> </tr> <tr> <td>3</td> <td>2.223</td> <td>197.2</td> </tr> <tr> <td></td> <td>Bm[A]:</td> <td>0.193</td> </tr> </tbody> </table> | NO. | ABS. | RESULTADO | 1 | 2.292 | 197.6 | | Bm[A]: | 0.257 | 2 | 2.340 | 198.0 | | Bm[A]: | 0.300 | 3 | 2.223 | 197.2 | | Bm[A]: | 0.193 | <p>La elección del método se inicia desde el menú principal. Ver capítulo: 4.1 Medición con métodos programados 4.2 Medición con métodos básicos</p> <p>Al encontrarse el impresor activo serán imprimidos los datos del método.</p> <p>La ventanilla de medición será mostrada en pantalla.</p> <p>Ejecución de la medición:</p> <p>→Presentar y medir la solución de CERO →Presentar y medir el blanco del estándar</p> <p>→Presentar y medir solución estándar 1 →Presentar y medir solución estándar 2 (opcional) →Presentar y medir solución estándar 3 (opcional) (estándar promedio) (blanco del estándar) (estándar promedio menos blanco del estándar) (Factor resultante)</p> <p>→Presentar y medir la solución blanco de muestra →Presentar y medir la solución de muestra</p> <p>→Presentar y medir la solución blanco de muestra →Presentar y medir la solución de muestra</p> <p>→Presentar y medir la solución blanco de muestra →Presentar y medir la solución de muestra</p> |
|---|--------|-----------|-----------|---|-------|-------|--|--------|-------|---|-------|-------|--|--------|-------|---|-------|-------|--|--------|-------|--|
| NO. | ABS. | RESULTADO | | | | | | | | | | | | | | | | | | | | |
| 1 | 2.292 | 197.6 | | | | | | | | | | | | | | | | | | | | |
| | Bm[A]: | 0.257 | | | | | | | | | | | | | | | | | | | | |
| 2 | 2.340 | 198.0 | | | | | | | | | | | | | | | | | | | | |
| | Bm[A]: | 0.300 | | | | | | | | | | | | | | | | | | | | |
| 3 | 2.223 | 197.2 | | | | | | | | | | | | | | | | | | | | |
| | Bm[A]: | 0.193 | | | | | | | | | | | | | | | | | | | | |

5.4.8 Procedimiento de cálculo 8 (C/S/B_MB_R)

Procedimiento en el cual el valor de Absorbancia del blanco de reactivo A_{BR} se resta de la diferencia entre el valor de Absorbancia de la muestra A_M el valor de Absorbancia del blanco de muestra A_{BM}. Esta diferencia se multiplica entonces por un Factor F que es determinado midiendo la Absorbancia de un solución estándar A_{ST}, cuya concentración C_{ST} es conocida, y considerando el valor del blanco del estándar A_{BST} y la diferencia entre el valor de Absorbancia del blanco de reactivo A_{BR}.

La Absorbancia del blanco de muestra A_{BM} es medida antes de cada prueba. La Absorbancia del blanco de reactivo A_{BR} es medido o ingresado sólo una vez.

Procedimiento de cálculoPC 8
 Característica C / S / B_M B_R
 Método Punto final con estándar
 Fórmula de cálculo $C = F * (|A_M - A_{BM}| - A_{BR})$
 Factor resultante $F = C_{ST} / (|A_{ST} - A_{STB}| - A_{BR})$
 Blanco de reactivo ingresar o medir

| | |
|--|--|
| PHOTOMETER 5010 #20001 V8.Xa dd/mm/aa E LABOR: RIELE BERLIN OPER.1: M.MUSTERMANN FECHA: 07/04/17 HORA: 08:44:12 METODO 28: Ca PROC. CALC.: 8 ESTANDAR: 8.02 LONG. DE ONDA: 546nm TEMPERATURA: 37C VOLUMEN MED.: 900u l VOLUMEN LAV.: 1000u l RETRASO: 3s MAX. UNIDADES: 12 UNIDAD: mg/d l - - - - - AJUSTE DE CERO Br[A]: 0.150 ST[A] 1: 1.485 ST[A] 2: 1.521 ST[A] 3: 1.495 ST[A]: 1.501 STb[A]: 0.479 DELTA ST: 1.022 FACTOR: 8.74 NO. ABS. RESULTADO 1 1.495 7.89 Bm[A]: 0.489 2 1.542 7.89 Bm[A]: 0.535 3 1.394 8.39 Bm[A]: 0.329 | La elección del método se inicia desde el menú principal. Ver capítulo: 4.1 Medición con métodos programados 4.2 Medición con métodos básicos Al encontrarse el impresor activo serán imprimidos los datos del método. La ventanilla de medición será mostrada en pantalla. Ejecución de la medición: →Presentar y medir la solución de CERO →Presentar y medir el blanco del reactivo →Presentar y medir el blanco del estándar →Presentar y medir solución estándar 1 →Presentar y medir solución estándar 2 (opcional) →Presentar y medir solución estándar 3 (opcional) (Estándar promedio) (Blanco del estándar) (Estándar promedio menos blanco del estándar) (Factor resultante) →Presentar y medir la solución blanco de muestra →Presentar y medir la solución de muestra →Presentar y medir la solución blanco de muestra →Presentar y medir la solución de muestra →Presentar y medir la solución blanco de muestra →Presentar y medir la solución de muestra |
|--|--|

5.4.9 Procedimiento de cálculo 9 (CTF/F/BR)

En este método se mide la Absorbancia del blanco de reactivo después de un tiempo de incubación ($\Rightarrow A_{BR,0}$) y después de un tiempo de reacción ($\Rightarrow A_{BR,1}$) y del mismo modo se hace con la muestra, se mide la Absorbancia después de un tiempo de incubación ($\Rightarrow A_{M,0}$) y después del tiempo de reacción ($\Rightarrow A_{M,1}$). La diferencia resultante del cambio en la prueba y el cambio en el blanco de reactivo es multiplicada por el factor F predefinido. El blanco de reactivo A_{BR} es ingresado o medido solamente una vez.

Mientras se lleva a cabo el curso de un método, el dialogo interactivo solicita el uso de un blanco de reactivo, La condición por defecto es siempre OFF. Para continuar sin usar blanco de reactivo, se requiere confirmar oprimiendo [ENTRE].

Luego de cada medición, es posible medir la siguiente muestra presionando [CONT.].
Para realizar una nueva medición de la misma muestra debe presionarse [MEDIR].

Procedimiento de cálculoPC 9
Característica CTF / F / BR
MétodoCinética de tiempo fijo con Factor
Fórmula de cálculo $C = F * (|A_{M,0} - A_{M,1}| - |A_{BR,0} - A_{BR,1}|)$
Factorpredefinido / ingresar
Blanco de reactivo.....ingresar o medir

| | |
|---|---|
| <p>PHOTOMETER 5010 #20001 V8.Xa dd/mm/aa E LABOR: RIELE BERLIN OPER. 1: M.MUSTERMANN FECHA: 07/04/17 HORA: 08:44:12 METODO 29: CK-MB PROC. CALC.: 9 FACTOR: 2751.3 LONG. DE ONDA: 340nm TEMPERATURA: 37C VOLUMEN MED.: 900ul VOLUMEN LAV.: 1000ul INCUBACION: 120s REACCION: 180s MAX. UNIDADES: 1500 UNIDAD: U/l - - - - - AJUSTE DE CERO Br[A]: 0.000 NO. ABS. RESULTADO 1 1.005 910.7 DELTA [A]: 0.331 2 1.029 1128.1 DELTA [A]: 0.410 3 0.829 1381.2 DELTA [A]: 0.502</p> | <p>La elección del método se inicia desde el menú principal. Ver capítulo: 4.1 Medición con métodos programados 4.2 Medición con métodos básicos</p> <p>Al encontrarse el impresor activo serán imprimidos los datos del método.</p> <p>La ventanilla de medición será mostrada en pantalla.</p> <p>Ejecución de la medición: →Presentar y medir la solución de CERO</p> <p>Sin blanco de reactivo (opcional ingresar / medir)</p> <p>→Presentar y medir la solución de muestra</p> <p>→Presentar y medir la solución de muestra</p> <p>→Presentar y medir la solución de muestra</p> |
|---|---|

5.4.10 Procedimiento de cálculo 10 (CTF/S/Br)

En este método se mide la Absorbancia del blanco de reactivo después de un tiempo de incubación ($\Rightarrow A_{BR,0}$) y después de un tiempo de reacción ($\Rightarrow A_{BR,1}$) y del mismo modo se hace con la muestra, se mide la Absorbancia después de un tiempo de incubación ($\Rightarrow A_{M,0}$) y después del tiempo de reacción ($\Rightarrow A_{M,1}$).

La diferencia resultante del cambio en la prueba y el cambio en el blanco de reactivo es multiplicada por el factor F, el cual se determina a partir de la diferencia en Absorbancia entre el cambio en la solución estándar medida al tiempo de incubación y al tiempo de reacción $|A_{ST,0}-A_{ST,1}|$, y el cambio en el blanco del estándar de igual modo leído al tiempo de incubación y tiempo de reacción $|A_{BR,0}-A_{BR,1}|$, El blanco de reactivo A_{BR} es ingresado o medido solamente una vez.

Mientras se lleva a cabo el curso de un método, el dialogo interactivo solicita el uso de un blanco de reactivo, La condición por defecto es siempre OFF. Para continuar sin usar blanco de reactivo, se requiere confirmar oprimiendo [ENTRE].

Luego de cada medición, es posible medir la siguiente muestra presionando [CONT.].

Para realizar una nueva medición de la misma muestra debe presionarse [MEDIR].

Procedimiento de cálculoPC 10
 Característica CTF / S / Br
 Método Cinética de tiempo fijo con estándar
 Fórmula de cálculo $C = F * (|A_{M,0} - A_{M,1}| - |A_{BR,0} - A_{BR,1}|)$
 Factor resultante $F = C_{ST} / (|A_{ST,0}-A_{ST,1}| - |A_{BR,0}-A_{BR,1}|)$
 Blanco de reactivo ingresar o medir

| | |
|---|--|
| PHOTOMETER 5010 #20001 V8.Xa dd/mm/aa E LABOR: RIELE BERLIN OPER.1: M.MUSTERMANN FECHA: 07/04/17 HORA: 08:44:12 METODO 30: CREATININ PROC. CALC.: 10 ESTANDAR: 2.00 LONG. DE ONDA: 492nm TEMPERATURA: 37C VOLUMEN MED.: 900u μ l VOLUMEN LAV.: 1000u μ l INCUBACION: 45s REACCION: 60s MAX. UNIDADES: 25 UNIDAD: mg/dl - - - - - AJUSTE DE CERO Br[A]: 0.000 ST/CIN 1: 0.194 ST/CIN 2: 0.203 ST/CIN 3: 0.214 ST/CIN: 0.204 FACTOR: 9.80 NO. ABS. RESULTADO 1 0.326 9.84 DELTA [A]: 1.005 2 0.336 10.81 DELTA [A]: 1.103 3 0.329 12.84 DELTA [A]: 1.310 | La elección del método se inicia desde el menú principal. Ver capítulo: 4.1 Medición con métodos programados 4.2 Medición con métodos básicos Al encontrarse el impresor activo serán imprimidos los datos del método. La ventanilla de medición será mostrada en pantalla. Ejecución de la medición: →Presentar y medir la solución de CERO Sin blanco de reactivo (opcional ingresar / medir) →Presentar y medir solución estándar 1 →Presentar y medir solución estándar 2 (opcional) →Presentar y medir solución estándar 3 (opcional) (estándar promedio) (blanco del estándar) →Presentar y medir la solución de muestra →Presentar y medir la solución de muestra →Presentar y medir la solución de muestra |
|---|--|

5.4.11 Procedimiento de cálculo 11 (CIN/F/BR)

En este método la muestra M se mide varias veces (dependiendo del número de deltas) en una secuencia de tiempos equidistantes. De los valores de Absorbancia resultantes se tendrá una alteración por minuto $\Delta A_{M,Minute}$ que se calcula por regresión lineal. El blanco de reactivo $\Delta A_{BR,Minute}$ es medido de la misma forma que la muestra (o entrado directamente en U/l) y restado del valor de la muestra. Esta diferencia se multiplica por el factor predefinido o por ingresar F. Al realizar un test de cinética con Absorbancia decreciente el factor F debe tener signo negativo (por ej.: -1746) para obtener un resultado positivo. El factor F debe ser positivo para tests con Absorbancia creciente.

Mientras se lleva a cabo el curso de un método, el diálogo interactivo solicita el uso de un blanco de reactivo, La condición por defecto es siempre OFF. Para continuar sin usar blanco de reactivo, se requiere confirmar oprimiendo [ENTRE].

Procedimiento de cálculo PC 11
 Característica CIN / F / BR
 Método Cinética con Factor
 Fórmula de cálculo $C = F * (\Delta A_{M,Minute} - \Delta A_{BR,Minute})$
 Factor predefinido / ingresar
 Blanco de reactivo ingresar o medir
 Cantidad de Deltas ingresar (3 a 19)
 Tiempo por Delta ingresar (4 s a 255 s)

| <p>PHOTOMETER 5010 #20001 V8.Xa dd/mm/aa E LABOR: RIELE BERLIN OPER.1: M.MUSTERMANN FECHA: 07/04/17 HORA: 08:44:12 METODO 31: GOT PROC. CALC.: 11 FACTOR: -1746.0 LONG. DE ONDA: 340nm TEMPERATURA: 37C VOLUMEN MED.: 900uL VOLUMEN LAV.: 1000uL RETRASO: 60s DELTAS: 5 TIEMPO/DELTA: 18s MAX. UNIDADES: 280 MIN.R^2: 0.998 UNIDAD: U/l</p> <p>- - - - - AJUSTE DE CERO</p> <p>Br[A]: 0.000 DELTA Br: 0.000 R^2: 0.9762</p> <table border="1"> <thead> <tr> <th>NO.</th> <th>ABS.</th> <th>RESULTADO</th> </tr> </thead> <tbody> <tr> <td>1</td> <td>0.123</td> <td>189</td> </tr> <tr> <td></td> <td>R^2:</td> <td>0.9996</td> </tr> <tr> <td>2</td> <td>0.154</td> <td>189</td> </tr> <tr> <td></td> <td>R^2:</td> <td>0.9993</td> </tr> <tr> <td>3</td> <td>0.209</td> <td>96</td> </tr> <tr> <td></td> <td>R^2:</td> <td>1.0000</td> </tr> </tbody> </table> | NO. | ABS. | RESULTADO | 1 | 0.123 | 189 | | R^2: | 0.9996 | 2 | 0.154 | 189 | | R^2: | 0.9993 | 3 | 0.209 | 96 | | R^2: | 1.0000 | <p>La elección del método se inicia desde el menú principal. Ver capítulo: 4.1 Medición con métodos programados 4.2 Medición con métodos básicos</p> <p>Al encontrarse el impresor activo serán imprimidos los datos del método.</p> <p>La ventanilla de medición será mostrada en pantalla.</p> <p>ESTE EJEMPLO MUESTRA UN Factor negativo, que genera un resultado final positivo para una Absorbancia decreciente.</p> <p>Durante el tiempo de retraso, el valor de Absorbancia de la muestra será constantemente actualizado. Al principio y al final del tiempo de retraso se miden respectivamente los valores de Absorbancia ABS1 y ABS2.</p> <p>Ejecución de la medición:</p> <p>→Presentar y medir la solución de CERO</p> <p>Sin blanco de reactivo (opcional ingresar / medir)</p> <p>→Presentar y medir la solución de muestra Numerador / ABS.1 – ABS.2 / Resultado R^2: coeficiente de determinación, para control de linealidad de la prueba (ver capítulo 5.1.7 Métodos de cinética...).</p> <p>→Presentar y medir la solución de muestra</p> <p>→Presentar y medir la solución de muestra Impresión detallada de ABS.1, ABS.2 y Deltas</p> <p>Una impresión detallada de ABS. 1, ABS. 2 y Deltas puede ser obtenida después de cada medición presionando [MODO] [MODO] [INFO] (ver capítulo 5.1.7 Métodos de cinética...).</p> |
|---|-------|-----------|-----------|---|-------|-----|--|------|--------|---|-------|-----|--|------|--------|---|-------|----|--|------|--------|--|
| NO. | ABS. | RESULTADO | | | | | | | | | | | | | | | | | | | | |
| 1 | 0.123 | 189 | | | | | | | | | | | | | | | | | | | | |
| | R^2: | 0.9996 | | | | | | | | | | | | | | | | | | | | |
| 2 | 0.154 | 189 | | | | | | | | | | | | | | | | | | | | |
| | R^2: | 0.9993 | | | | | | | | | | | | | | | | | | | | |
| 3 | 0.209 | 96 | | | | | | | | | | | | | | | | | | | | |
| | R^2: | 1.0000 | | | | | | | | | | | | | | | | | | | | |

5.4.12 Procedimiento de cálculo 12 (CIN/S/BR)

En este método la muestra M se mide varias veces (dependiendo del número de deltas) en una secuencia de tiempos equidistantes. De los valores de Absorbancia resultantes se tendrá una alteración por minuto $\Delta A_{M,Minute}$ que se calcula por regresión lineal. El blanco de reactivo $\Delta A_{BR,Minute}$ es medido de la misma forma que la muestra (o entrado directamente en U/l) y restado del valor de la muestra. Esta diferencia se multiplica por el factor F, el cual se determina midiendo la Absorbancia de una solución estándar $\Delta A_{ST,Minute}$ de concentración conocida C_{ST} y tomando en consideración el blanco de reactivo $\Delta A_{BR,Minute}$.

Mientras se lleva a cabo el curso de un método, el diálogo interactivo solicita el uso de un blanco de reactivo, La condición por defecto es siempre OFF. Para continuar sin usar blanco de reactivo, se requiere confirmar oprimiendo [ENTRE].

Procedimiento de cálculoPC 12
 Característica CIN / S / BR
 Método Cinética con Estándar
 Fórmula de cálculo $C = F * (\Delta A_{M,Minute} - \Delta A_{BR,Minute})$
 Factor resultante $F = C_{ST} / (\Delta A_{ST,Minute} - \Delta A_{BR,Minute})$
 Blanco de reactivo ingresar o medir
 Cantidad de Deltas ingresar (3 a 19)
 Tiempo por Delta ingresar (4 s a 255 s)

| | |
|---|--|
| PHOTOMETER 5010 #20001 V8.Xa dd/mm/aa E LABOR: RIELE BERLIN OPER.1: M.MUSTERMANN FECHA: 07/04/17 HORA: 08:44:12 METODO 32: UREA PROC. CALC.: 12 ESTANDAR: 80.0 LONG. DE ONDA: 340nm TEMPERATURA: 37C VOLUMEN MED.: 900u l VOLUMEN LAV.: 1000u l RETRASO: 3s DELTAS: 5 TIEMPO/DELTA: 5s MIN.R^2: 0.998 UNIDAD: mg/d l - - - - - AJUSTE DE CERO Br[A]: 0.000 Br/KIN: 0.000 R^2: 0.1973 ST/CIN 1: 0.327 R^2: 0.9996 ST/CIN 2: 0.330 R^2: 0.9989 ST/CIN 3: 0.324 R^2: 0.9994 ST/CIN: 0.327 FACTOR: 244.3 NO. ABS. RESULTADO 1 0.232 41.5 R^2: 0.9984 2 0.175 81.8 R^2: 0.9997 | La elección del método se inicia desde el menú principal. Ver capítulo: 4.1 Medición con métodos programados 4.2 Medición con métodos básicos Al encontrarse el impresor activo serán imprimidos los datos del método. La ventanilla de medición será mostrada en pantalla. Durante el tiempo de retraso, el valor de Absorbancia de la muestra será constantemente actualizado. Al principio y al final del tiempo de retraso se miden respectivamente los valores de Absorbancia ABS.1 y ABS.2. Ejecución de la medición: →Presentar y medir la solución de CERO Sin blanco de reactivo (opcional ingresar / medir) →Presentar y medir solución estándar 1 →Presentar y medir solución estándar 2 (opcional) →Presentar y medir solución estándar 3 (opcional) (estándar promedio) (blanco del estándar) →Presentar y medir la solución de muestra Numerador / ABS.1 – ABS.2 / Resultado R^2: coeficiente de determinación, para control de linealidad de la prueba (ver capítulo 5.1.7 Métodos de cinética...) →Presentar y medir la solución de muestra Una impresión detallada de ABS. 1, ABS. 2 y Deltas puede ser obtenida después de cada medición presionando [MODO] [MODO] [INFO] (ver capítulo 5.1.7 Métodos de cinética...). |
|---|--|

5.4.13 Procedimiento de cálculo 13 (TRANSMITANCIA)

Procedimiento de cálculo PC 13
 Característica T en %

| <p>PHOTOMETER 5010 #20001 V8.Xa dd/mm/aa E LABOR: RIELE BERLIN OPER.1: M.MUSTERMANN FECHA: 07/04/17 HORA: 08:44:12 METODO 13: TRANSM. PROC. CALC.: 13 FACTOR: 1.0 LONG. DE ONDA: 546nm TEMPERATURA: 37C VOLUMEN MED.: 900ul VOLUMEN LAV.: 1000ul RETRASO: 2s UNIDAD: %</p> <p style="text-align: center;">MEDICION 100%</p> <table border="1"> <thead> <tr> <th>NO.</th> <th>ABS.</th> <th>RESULTADO</th> </tr> </thead> <tbody> <tr> <td>1</td> <td>0.329</td> <td>46.9</td> </tr> <tr> <td>2</td> <td>1.004</td> <td>9.9</td> </tr> <tr> <td>3</td> <td>2.020</td> <td>1.0</td> </tr> </tbody> </table> | NO. | ABS. | RESULTADO | 1 | 0.329 | 46.9 | 2 | 1.004 | 9.9 | 3 | 2.020 | 1.0 | <p>La elección del método se inicia desde el menú principal. Ver capítulo: 4.1 Medición con métodos programados 4.2 Medición con métodos básicos</p> <p>Al encontrarse el impresor activo serán imprimidos los datos del método.</p> <p>La ventanilla de medición será mostrada en pantalla.</p> <p>Ejecución de la medición: →Presentar y medir la solución de CERO</p> <p>→Presentar y medir la solución de muestra →Presentar y medir la solución de muestra →Presentar y medir la solución de muestra</p> |
|---|-------|-----------|-----------|---|-------|------|---|-------|-----|---|-------|-----|---|
| NO. | ABS. | RESULTADO | | | | | | | | | | | |
| 1 | 0.329 | 46.9 | | | | | | | | | | | |
| 2 | 1.004 | 9.9 | | | | | | | | | | | |
| 3 | 2.020 | 1.0 | | | | | | | | | | | |

5.4.14 Procedimiento de cálculo 14 (C/F Delta)

En este procedimiento se mide varias veces (dependiendo de la cantidad de muestras) la diferencia entre las muestras $E_2 - E_1$. En la primera fase se miden las muestras E_1 (max. 25) a elección con o sin blanco de muestra. Después de transcurrido un tiempo de medición determinado por el usuario, en la segunda fase, serán medidas las pruebas E_2 . Para excluir la posibilidad de errores en la medición se debe poner especial atención a la secuencia de las muestras. El proceso de medición corresponde a cinética de tiempo fijo y solamente puede ser realizada con cubetas estándar.

Las muestras no pueden ser guardadas en el control de calidad.

Este procedimiento de cálculo posee parámetros especiales que permiten llevar a cabo un control de los tiempos dentro de una medición. Estos parámetros son: tiempo de intervalo T_1 , de medición T_2 , de retraso T_3 , de reacción #2 y de reacción #3. Al determinarse un tiempo de intervalo (valor entre 10s y 255s) los otros parámetros para el control de tiempo cobran validez. En el modo con control de tiempo la cantidad de muestras es determinada por el tiempo de intervalo y el tiempo de medición, por ejemplo con un tiempo de medición de 60s y un intervalo de 10s es posible medir hasta 6 muestras (sin blanco de muestra). El tiempo de medición deberá ser escogido mayor o igual al tiempo de intervalo.

Al iniciarse el método, un diálogo pregunta por el uso de un blanco de muestra.

Luego de realizada la medición de blanco se da inicio al proceso de medición con control de tiempo con [MEDIR]. Mediante una combinación de señales acústicas y mensajes de texto en pantalla el Fotómetro controla los tiempos para realizar la medición completa. La primera fase de medición E_1 puede ser terminada en cualquier momento con [E1/E2]. En la segunda fase E_2 será medida siempre la misma cantidad de muestras que en la primera fase E_1 .

Antes de comenzar una nueva serie E_1/E_2 debe ser realizada una nueva medición de blanco.

El tiempo de reacción #3 sólo será tomado en cuenta si se ha ingresado un tiempo de reacción #2. En este caso se ingresará al modo de reactivo, en el cual el Fotómetro además toma el control de los tiempos para aplicar el reactivo antes de proceder a medir las muestras y la cantidad de muestras será determinada por el tiempo de reacción #2 y el tiempo de intervalo. El tiempo de reacción #2 deberá ser escogido menor o igual al tiempo de reacción #3 y mayor o igual al tiempo de intervalo.

La figura 5.1 muestra la secuencia de tiempo para una medición con control de tiempo con N muestras, tiempo de retraso T_3 y sin tiempo de reacción.

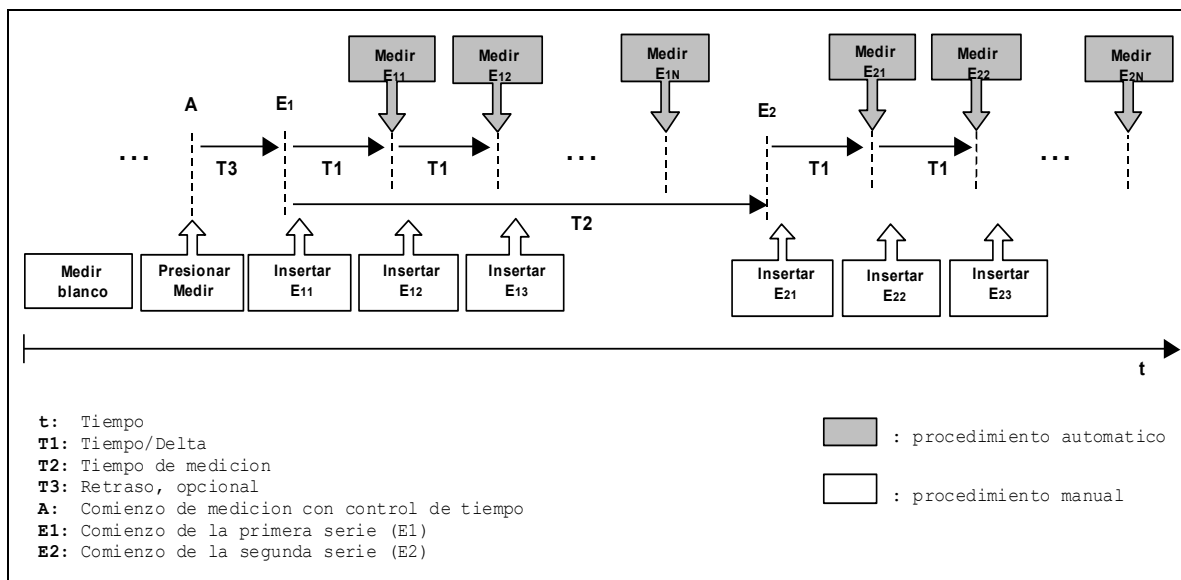

Fig. 5.4.14.1: Medición con control de tiempo

Procedimiento de cálculoPC 14
 Característica C / F / Delta
 MétodoDiferencia con Factor
 Fórmula de cálculo $C = F * (\Delta A_{M2-BM2} - \Delta A_{M1-BM1})$
 Factor predefinido / ingresar
 Blanco de muestra con / sin
 Tiempo intervalo T1ingresar (0, 10s a 255s)
 Tiempo medición T2.....ingresar (0 a 1800s)
 Tiempo retraso T3.....ingresar (0 a 1800s)
 Tiempo reacción #2.....ingresar (0 a 1800s)
 Tiempo reacción #3.....ingresar (0 a 1800s)

| <p> PHOTOMETER 5010 #20001 V8.Xa dd/mm/aa E LABOR: RIELE BERLIN OPER.1: M.MUSTERMANN FECHA: 07/04/17 HORA: 08:44:12 METODO 14: C/F DELTA PROC. CALC.: 14 FACTOR: 1.000 LONG. DE ONDA: 405nm TEMPERATURA: 37C INTERVALO: 12s MEDICION: 100s RETRASO: 10s REACCION 2: 40s REACCION 3: 60s UNIDAD: U/l - - - - - AJUSTE DE CERO <table border="0"> <thead> <tr> <th>NR.</th> <th>Bm[A]</th> <th>M[A]E1</th> </tr> </thead> <tbody> <tr><td>1</td><td>0.083</td><td>0.411</td></tr> <tr><td>2</td><td>0.110</td><td>0.382</td></tr> <tr><td>3</td><td>0.146</td><td>0.492</td></tr> </tbody> </table> <table border="0"> <thead> <tr> <th>NR.</th> <th>Bm[A]</th> <th>M[A]E2</th> </tr> </thead> <tbody> <tr><td>1</td><td>0.091</td><td>1.090</td></tr> <tr><td>2</td><td>0.140</td><td>0.991</td></tr> <tr><td>3</td><td>0.200</td><td>1.165</td></tr> </tbody> </table> <table border="0"> <thead> <tr> <th>NR.</th> <th>RESULTADO</th> </tr> </thead> <tbody> <tr><td>1</td><td>0.671</td></tr> <tr><td>2</td><td>0.578</td></tr> <tr><td>3</td><td>0.619</td></tr> </tbody> </table> <table border="0"> <thead> <tr> <th>NR.</th> <th>Bm[A]</th> <th>M[A]E1</th> </tr> </thead> <tbody> <tr><td>1</td><td>0.000</td><td>1.012</td></tr> <tr><td>2</td><td>0.000</td><td>1.138</td></tr> <tr><td>3</td><td>0.000</td><td>1.076</td></tr> </tbody> </table> <table border="0"> <thead> <tr> <th>NR.</th> <th>Bm[A]</th> <th>M[A]E2</th> </tr> </thead> <tbody> <tr><td>1</td><td>0.000</td><td>1.458</td></tr> <tr><td>2</td><td>0.000</td><td>1.530</td></tr> <tr><td>3</td><td>0.000</td><td>1.384</td></tr> </tbody> </table> <table border="0"> <thead> <tr> <th>NR.</th> <th>RESULTADO</th> </tr> </thead> <tbody> <tr><td>1</td><td>0.446</td></tr> <tr><td>2</td><td>0.392</td></tr> <tr><td>3</td><td>0.307</td></tr> </tbody> </table> </p> | NR. | Bm[A] | M[A]E1 | 1 | 0.083 | 0.411 | 2 | 0.110 | 0.382 | 3 | 0.146 | 0.492 | NR. | Bm[A] | M[A]E2 | 1 | 0.091 | 1.090 | 2 | 0.140 | 0.991 | 3 | 0.200 | 1.165 | NR. | RESULTADO | 1 | 0.671 | 2 | 0.578 | 3 | 0.619 | NR. | Bm[A] | M[A]E1 | 1 | 0.000 | 1.012 | 2 | 0.000 | 1.138 | 3 | 0.000 | 1.076 | NR. | Bm[A] | M[A]E2 | 1 | 0.000 | 1.458 | 2 | 0.000 | 1.530 | 3 | 0.000 | 1.384 | NR. | RESULTADO | 1 | 0.446 | 2 | 0.392 | 3 | 0.307 | <p> La elección del método se inicia desde el menú principal. Ver capítulo: 4.1 - Medición con métodos programados 4.2 - Medición con métodos básicos Al encontrarse el impresor activo serán imprimidos los datos del método. La ventanilla de medición será mostrada en pantalla. Ejecución de la medición con Blanco de Muestra: → Presentar y medir la solución de CERO → Medir todas la muestras E1 (max. 25) → Con [E1/E2] cambiar a medir E2 → Medir todas la muestras E2 (max. 25) Resultados de las diferencias de las muestras medidas → Con [MODO] [MODO] [INFO] se muestran en pantalla todos los resultados Ejecución de la medición sin Blanco de Muestra: → Medir todas la muestras E1 (max. 25) → Con [E1/E2] cambiar a medir E2 → Medir todas la muestras E2 (max. 25) Resultados de las diferencias de las muestras medidas → Con [MODO] [MODO] [INFO] se muestran en pantalla todos los resultados </p> |
|--|-----------|--------|--------|---|-------|-------|---|-------|-------|---|-------|-------|-----|-------|--------|---|-------|-------|---|-------|-------|---|-------|-------|-----|-----------|---|-------|---|-------|---|-------|-----|-------|--------|---|-------|-------|---|-------|-------|---|-------|-------|-----|-------|--------|---|-------|-------|---|-------|-------|---|-------|-------|-----|-----------|---|-------|---|-------|---|-------|--|
| NR. | Bm[A] | M[A]E1 | | | | | | | | | | | | | | | | | | | | | | | | | | | | | | | | | | | | | | | | | | | | | | | | | | | | | | | | | | | | | | | |
| 1 | 0.083 | 0.411 | | | | | | | | | | | | | | | | | | | | | | | | | | | | | | | | | | | | | | | | | | | | | | | | | | | | | | | | | | | | | | | |
| 2 | 0.110 | 0.382 | | | | | | | | | | | | | | | | | | | | | | | | | | | | | | | | | | | | | | | | | | | | | | | | | | | | | | | | | | | | | | | |
| 3 | 0.146 | 0.492 | | | | | | | | | | | | | | | | | | | | | | | | | | | | | | | | | | | | | | | | | | | | | | | | | | | | | | | | | | | | | | | |
| NR. | Bm[A] | M[A]E2 | | | | | | | | | | | | | | | | | | | | | | | | | | | | | | | | | | | | | | | | | | | | | | | | | | | | | | | | | | | | | | | |
| 1 | 0.091 | 1.090 | | | | | | | | | | | | | | | | | | | | | | | | | | | | | | | | | | | | | | | | | | | | | | | | | | | | | | | | | | | | | | | |
| 2 | 0.140 | 0.991 | | | | | | | | | | | | | | | | | | | | | | | | | | | | | | | | | | | | | | | | | | | | | | | | | | | | | | | | | | | | | | | |
| 3 | 0.200 | 1.165 | | | | | | | | | | | | | | | | | | | | | | | | | | | | | | | | | | | | | | | | | | | | | | | | | | | | | | | | | | | | | | | |
| NR. | RESULTADO | | | | | | | | | | | | | | | | | | | | | | | | | | | | | | | | | | | | | | | | | | | | | | | | | | | | | | | | | | | | | | | | |
| 1 | 0.671 | | | | | | | | | | | | | | | | | | | | | | | | | | | | | | | | | | | | | | | | | | | | | | | | | | | | | | | | | | | | | | | | |
| 2 | 0.578 | | | | | | | | | | | | | | | | | | | | | | | | | | | | | | | | | | | | | | | | | | | | | | | | | | | | | | | | | | | | | | | | |
| 3 | 0.619 | | | | | | | | | | | | | | | | | | | | | | | | | | | | | | | | | | | | | | | | | | | | | | | | | | | | | | | | | | | | | | | | |
| NR. | Bm[A] | M[A]E1 | | | | | | | | | | | | | | | | | | | | | | | | | | | | | | | | | | | | | | | | | | | | | | | | | | | | | | | | | | | | | | | |
| 1 | 0.000 | 1.012 | | | | | | | | | | | | | | | | | | | | | | | | | | | | | | | | | | | | | | | | | | | | | | | | | | | | | | | | | | | | | | | |
| 2 | 0.000 | 1.138 | | | | | | | | | | | | | | | | | | | | | | | | | | | | | | | | | | | | | | | | | | | | | | | | | | | | | | | | | | | | | | | |
| 3 | 0.000 | 1.076 | | | | | | | | | | | | | | | | | | | | | | | | | | | | | | | | | | | | | | | | | | | | | | | | | | | | | | | | | | | | | | | |
| NR. | Bm[A] | M[A]E2 | | | | | | | | | | | | | | | | | | | | | | | | | | | | | | | | | | | | | | | | | | | | | | | | | | | | | | | | | | | | | | | |
| 1 | 0.000 | 1.458 | | | | | | | | | | | | | | | | | | | | | | | | | | | | | | | | | | | | | | | | | | | | | | | | | | | | | | | | | | | | | | | |
| 2 | 0.000 | 1.530 | | | | | | | | | | | | | | | | | | | | | | | | | | | | | | | | | | | | | | | | | | | | | | | | | | | | | | | | | | | | | | | |
| 3 | 0.000 | 1.384 | | | | | | | | | | | | | | | | | | | | | | | | | | | | | | | | | | | | | | | | | | | | | | | | | | | | | | | | | | | | | | | |
| NR. | RESULTADO | | | | | | | | | | | | | | | | | | | | | | | | | | | | | | | | | | | | | | | | | | | | | | | | | | | | | | | | | | | | | | | | |
| 1 | 0.446 | | | | | | | | | | | | | | | | | | | | | | | | | | | | | | | | | | | | | | | | | | | | | | | | | | | | | | | | | | | | | | | | |
| 2 | 0.392 | | | | | | | | | | | | | | | | | | | | | | | | | | | | | | | | | | | | | | | | | | | | | | | | | | | | | | | | | | | | | | | | |
| 3 | 0.307 | | | | | | | | | | | | | | | | | | | | | | | | | | | | | | | | | | | | | | | | | | | | | | | | | | | | | | | | | | | | | | | | |

5.4.15 Procedimiento de cálculo 15 (C/F 3 LO)

Procedimiento en el cual la muestra es medida con tres diferentes longitudes de onda predefinidas: 380 nm, 415 nm y 450 nm. Este procedimiento es apropiado para medición de Hemoglobina libre.

La longitud de onda 380 nm sólo es disponible en combinación con la óptica de lámpara halógena. Para mayor información, rogamos contactar al fabricante.

Las longitudes de onda aquí nombradas no están incluidas en el set estándar de filtros.

El factor debe ser alterado en caso de usar disolvente (ver capítulo 5.1.3).

Procedimiento de cálculo PC 15
 Característica C / F 3 LO
 Método Medición con 3 longitudes de onda
 Fórmula de cálculo $C \text{ [mg/dl]} = F * (168 * A_{415\text{nm}} - 84 * A_{380\text{nm}} - 84 * A_{450\text{nm}})$
 Factor predefinido / ingresar
 Factor de conversión $\mu\text{mol/L} \equiv 0,6206 * \text{mg / dl}$

| | |
|--|--|
| <p>PHOTOMETER 5010 #20001 V8.Xa dd/mm/aa E LABOR: RIELE BERLIN OPER.1: M.MUSTERMANN FECHA: 07/04/17 HORA: 08:44:12 METODO 15: C/F 3 WL PROC. CALC.: 15 FACTOR: 1.00 LONG. DE ONDA: 380/415/450nm TEMPERATURA: 37C RATRASO: 2s UNIDAD: mg/dl - - - - - AJUSTE DE CERO - - - - - NR. $\mu\text{mol/L}$ mg/dl 1 4.859 7.83 2 5.865 9.45</p> | <p>La elección del método se inicia desde el menú principal. Ver capítulo: 4.1 - Medición con métodos programados 4.2 - Medición con métodos básicos</p> <p>Al encontrarse el impresor activo serán imprimidos los datos del método.</p> <p>La ventanilla de medición será mostrada en pantalla.</p> <p>→Presentar y medir la solución de CERO.</p> <p>→El resultado será presentado en 2 unidades de medida.</p> <p>→Presentar y medir la solución de muestra.</p> |
|--|--|

5.4.16 Procedimiento de cálculo 16 (DELTA R1R2)

Método para dos ensayos de punto final, mediante el cual es posible calcular la diferencia de absorbancia (E1 y E2) luego de agregar dos reactivos R1 y R2 a una muestra. E1 representa la absorbancia de una muestra, a la que se le ha agregado el reactivo 1 (R1), antes de agregar un segundo reactivo (R2). E2 es la absorbancia después de agregar R2. El transcurso del procedimiento está esquematizado en Fig. 5.4.16.1.

El número máximo de muestras depende de la duración del tiempo de medición de los reactivos 1 y 2 (T2 y T3). El número de muestras puede ser reducido presionando [->R2] antes de comenzar la medición u omitiendo otras muestras durante la primera fase de pipeteado

El usuario es guiado durante el procedimiento mediante indicaciones en pantalla (prepare y aplique reactivo, etc., ver Fig. 5.4.16.2) y señales acústicas.

F_{dil} es el factor de corrección de volumen, el cual es calculado en base a los volúmenes ingresados (volumen de muestra (a), volumen de R1 (b) y volumen de R2 (c) en la página 3/3 de los parámetros del método. El factor es ajustado por defecto a 1.000 en caso que estos volúmenes no sean ingresados.

$$\Delta A_s = E2 - F_{dil} * E1$$

con $F_{dil} = (a + b) / (a + b + c)$

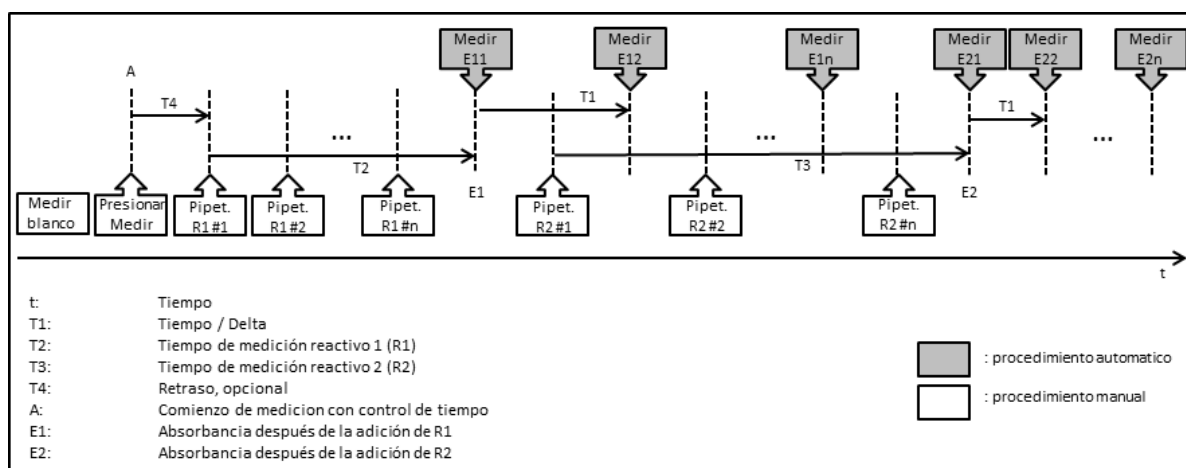

Fig. 5.4.16.1: Medición con control de tiempo

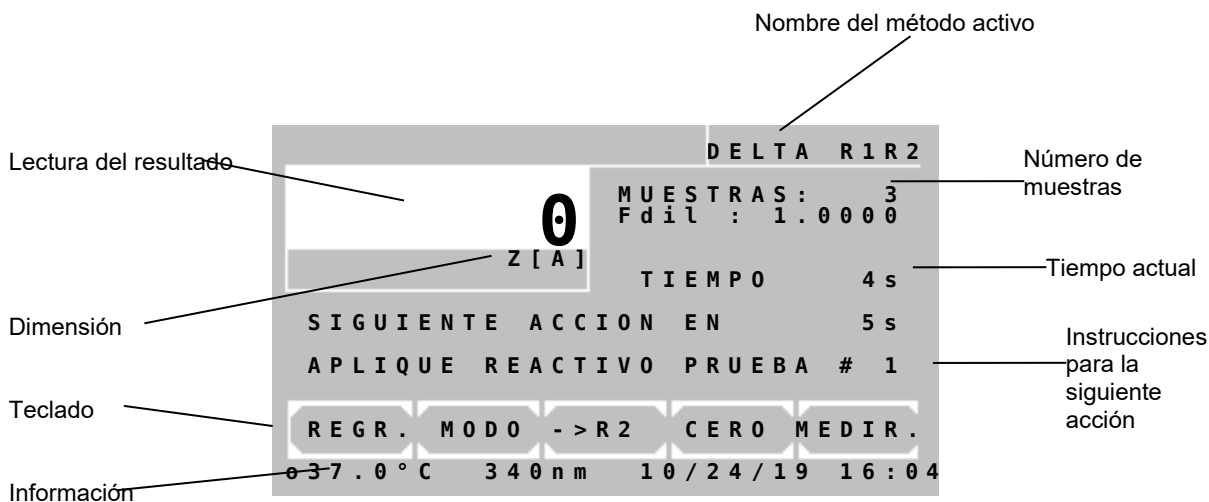

Fig. 5.4.16.2: Pantalla durante ejecución del método

Procedimiento de cálculoCP 16
 CaracterísticaDELTA R1R2
 MétodoMedición de diferencia de dos reactivos
 Fórmula de cálculoC = ΔA_s
 Factor dado / ingresar
 Tiempo / Delta T1ingresar (20 a 255s)
 Tiempo medición R1 T2ingresar (0 a 1800s)
 Tiempo medición R2 T3ingresar (0 a 1800s)
 Retraso T4ingresar (0 a 1800s)

| | |
|--|--|
| <p> PHOTOMETER 5010 #20001 V8.Xa dd/mm/aa E LABOR: RIELE BERLIN OPER.1: M.MUSTERMANN FECHA: 07/04/17 HORA: 08:44:12 METODO 20: DELTA R1R2 PROC. CALC.: 16 FACTOR: 1.000 LONG. DE ONDA: 546nm TEMPERATURA: 37C RETRASO: 0s TIEMPO REA.#1 130s TIEMPO REA.#2 130s UNIDAD: - - - - - AJUSTE DE CERO E1 1 0.285 [A] E1 2 0.285 [A] E1 3 0.285 [A] E2 1 0.165 [A] E2 2 0.165 [A] E2 3 0.165 [A] NR. RESULTADO 1 -0.116 2 -0.116 3 -0.116 </p> | <p> La elección del método se inicia desde el menú principal. Ver capítulo: 4.1 - Medición con métodos programados 4.2 - Medición con métodos básicos Al encontrarse el impresor activo serán imprimidos los datos del método. La ventanilla de medición será mostrada en pantalla. → Presentar y medir la solución de CERO →Presentar y medir muestras con reactivo 1 → Presentar y medir muestras con reactivo 2 El usuario es guiado durante la ejecución del método con indicaciones en pantalla. →El resultado es mostrado </p> |
|--|--|

6 EDITOR DE METODOS

El editor de métodos facilita enormemente el trabajo diario de laboratorio. En base a 15 procedimientos de cálculo se pueden almacenar en memoria hasta 231 métodos definidos por el usuario. Las funciones del editor de métodos permiten crear nuevos métodos así como copiar, editar o eliminar métodos existentes.

Fig. 6.1



En la ventana principal del editor de métodos se encuentran las siguientes opciones:

[COPIAR METODO] Cambia a [Fig. 6.2](#), donde es posible seleccionar entre diferentes opciones.

[EDITAR METODO] Cambia a [Fig. 6.3](#), donde será requerido el ingreso del número del método a editar. A continuación es posible variar todos los parámetros del método seleccionado.

[NUEVO METODO] Cambia a la elección de procedimiento de cálculo (ver capítulo 5.3 SUMARIO DE LOS PROCEDIMIENTOS DE CALCULO), después de seleccionar un procedimiento de cálculo se dirigirá a [Fig. 6.4](#). Entonces es posible editar todos los parámetros para el nuevo método.

[BORRAR METODO] Cambia a [Fig. 6.3](#), donde será requerido el ingreso del número del método a eliminar. Luego de ser confirmada la acción, el método seleccionado será eliminado (Métodos básicos y fijos no pueden ser borrados).

[LISTA] Entrega una lista de todos los métodos programados en el impresor y a través de la interfaz serial de datos.

[FIN] Regresar al menú principal

Impresión de un lista de métodos:

METODO 20: HEMOGLOBIN
F 29.4 405nm g/dl

METODO 21: HDL-C
F 1.000 546nm mg/dl

METODO 30: CREATININ
S 2.0 492nm mg/dl

METODO 31: GOT
F-1746.0 340nm U/l

Fig. 6.2

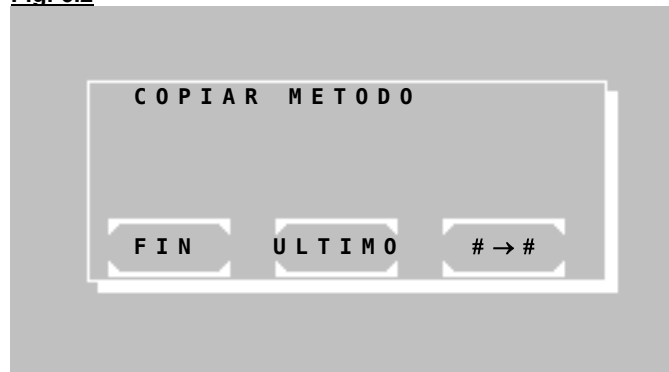

[#->#] Todos los métodos a partir del número 20 pueden ser copiados a otro número de método. Primeramente se requerirá ingresar el número del método a ser copiado ([Fig. 6.3](#)), cuyos parámetros pueden ser modificados a partir de [Fig. 6.4](#).

[ULTIMO] El último método en ser utilizado puede ser copiado a un nuevo lugar. El usuario será guiado a [Fig. 6.4](#) con los parámetros actuales del método. Esta función puede ser usada, por ej., cuando un método básico ha sido exitosamente probado con nuevos parámetros. El método básico con sus parámetros puede ser entonces almacenado a partir del número 20 como un nuevo método.

[FIN] Regresar al menú principal

Fig. 6.3

| METODO NO. XX | | | | | | | |
|---------------------|---|---|---|---|---|---|---|
| METODO : (NOMBRE) | | | | | | | |
| UNIDAD : (UNIDAD) | | | | | | | |
| 1 | 2 | 3 | 4 | 5 | 6 | 7 | 8 |
| ESC | 9 | 0 | . | + | - | | E |

En esta ventana es requerido el ingreso de un número de método. El último método en ser utilizado será propuesto. Con [+] o [-] es posible desplazarse entre los métodos existentes. Asimismo es posible ingresar el método de forma numérica. Un método conocido será mostrado con su nombre y unidad de medida.

[E] Selección del método mostrado

[ESC] Regresar al menú principal

Fig. 6.4 (Ventana de parámetros 1)

| EDITAR MET. PC (x) (NOMBRE) | | | | | | | |
|---|---|---|---|---|---|---|---------|
| 1 - LONG. DE ONDA | | | | | | | |
| 2 - FACTOR (ESTANDAR) | | | | | | | |
| 3 - TEMPERATURA | | | | | | | |
| 4 - RETRASO | | | | | | | |
| 5 - UNIDAD | | | | | | | |
| 6 - VOLUMEN MED. | | | | | | | |
| 7 - DELTA (INCUBACION) | | | | | | | |
| 8 - TIEMPO / DELTA (REACCION) [FTC] | | | | | | | |
| 1 | 2 | 3 | 4 | 5 | 6 | 7 | 8 |
| | | | | | | | P 1 / 3 |
| o 37.0 ° C 340 nm 10 / 24 / 19 16 : 04 | | | | | | | |

Las ventanas de parámetros 1 y 2 muestran los datos generales del método.

La ventana de parámetros 3 contiene funciones especiales, que sólo son necesarias para el control de calidad (ver abajo).

Cada parámetro está indicado en la pantalla con un número. Al presionar un número en el teclado en pantalla es posible modificar el parámetro correspondiente.

La cantidad y tipo de los parámetros dependen del procedimiento de cálculo actual, como consecuencia los números de índice pueden tener distintas funciones. Índices sin un parámetro no tienen función.

Fig. 6.5 (Ventana de parámetros 2)

| EDITAR MET. PC (x) (NOMBRE) | | | | | | | |
|--|---|---|---|---|---|---|---------|
| 1 - VALOR MAX. | | | | | | | |
| 2 - VALOR MIN. | | | | | | | |
| 3 - MIN. R ² | | | | | | | |
| 4 - NOMBRE DEL METODO | | | | | | | |
| 5 - MED. MULTIPLE | | | | | | | |
| 6 - VOLUMEN LAVAR | | | | | | | |
| 7 - MULTI - ESTANDAR | | | | | | | |
| 8 - BICROMATICO | | | | | | | |
| 1 | 2 | 3 | 4 | 5 | 6 | 7 | 8 |
| | | | | | | | P 2 / 3 |
| o 37.0 ° C 340 nm 10 / 24 / 19 16 : 04 | | | | | | | |

[FIN] Regresar al menú principal.

[OK] Aceptar los ajustes de parámetros, según modo de editor posiblemente será preguntado el método de destino.

[S-CUV.] o [FTC] selecciona el sistema de cubetas correspondiente utilizado durante el método.

[P../3] Cambia a la siguiente ventana de parámetros.

Fig. 6.6 (Ventana de parámetros 3)

| EDITAR MET. PC (x) (NOMBRE) | | | | | | | |
|--|---|---|---|---|---|---|---------|
| 1 - ID S1 | | | | | | | |
| 2 - VALOR MIN. S1 | | | | | | | |
| 3 - REQUERIDO S1 | | | | | | | |
| 4 - VALOR MAX. S1 | | | | | | | |
| 5 - ID S2 | | | | | | | |
| 6 - VALOR MIN. S2 | | | | | | | |
| 7 - REQUERIDO S2 | | | | | | | |
| 8 - VALOR MAX. S2 | | | | | | | |
| 1 | 2 | 3 | 4 | 5 | 6 | 7 | 8 |
| | | | | | | | P 3 / 3 |
| o 37.0 ° C 340 nm 10 / 24 / 19 16 : 04 | | | | | | | |

Ventana de parámetros 3:

Al menos un suero de control debe ser definido, antes de poder ingresar datos en esta ventana de parámetros. (ver capítulo 7.2.6 Control de calidad).

Cuando al menos un suero de control ha sido ingresado con sus valores de referencia y de límite, será reservada memoria de control de calidad para este método. El método puede ser entonces supervisado con el control de calidad integrado.



Al borrar ambos números de ID, serán también borrados todos los datos y la memoria reservada para éste método en el control de calidad!

Fig. 6.7

| M E T O D O N O . | | | | | | | |
|-------------------|-------|-----------|---|---|-----|---|---|
| S I G . | N O . | L I B R E | | | x x | | |
| 1 | 2 | 3 | 4 | 5 | 6 | 7 | 8 |
| E S C | 9 | 0 | . | + | - | | E |

Ingreso del nuevo número de método, bajo el cual será almacenado el nuevo método. El siguiente número de método libre será mostrado. Sin embargo, es posible seleccionar cualquier número de método libre entre 20 y 250.

[E] Almacena el método bajo el número seleccionado. Si se trata de un método con múltiple estándar, continuará con [Fig. 6.8](#).

[ESC] Cancelar y regresar al menú principal

Fig. 6.8

| C U R V A N O . x x | | | | | | | |
|---------------------|---|---|-------------|-----|-----|-------------|-----|
| P | 1 | A | - 0 0 0 0 0 | | | N U E V A A | |
| | | C | - 0 0 0 0 0 | | | | |
| | 1 | 2 | 3 | 4 | 5 | 6 | 7 8 |
| E S C | 9 | 0 | . | P + | P - | A / C | E |

Para métodos con múltiple estándar se encuentra a disposición el editor de curvas.

[P+] y [P-] Cambia al punto de referencia posterior o anterior.

[A/C] Cambia entre A, para ingresar un valor de Absorbancia, y C, para ingresar un valor de concentración.

[E] Actualiza el valor editado.



Al ingresar y confirmar un "0" para A se eliminará el punto de referencia actual. Para ingresar el valor cero, deberá entrar "0.0".

[ESC] Finalizar. A continuación se solicitará guardar los datos de la curva.



Para medir con un método con estándar múltiple deben ser definidos al menos dos puntos de referencia!

7 UTILIDADES

7.1 SELECCION DE LAS UTILIDADES



Menú principal:

Las utilidades son necesarias para la configuración y el mantenimiento del equipo.

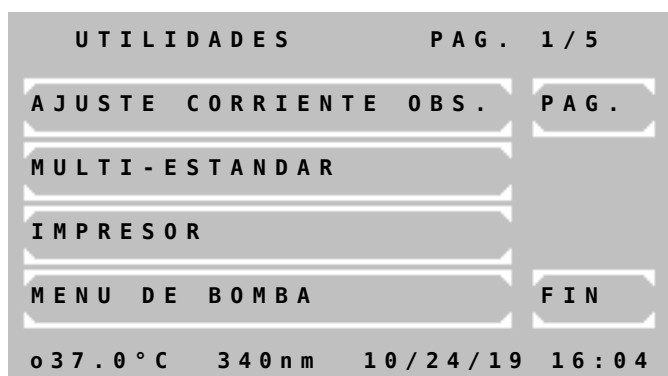

Página 1 de las Utilidades:

Presione [PAG.] para acceder a las distintas utilidades. La página actual será indicada en la esquina superior derecha de la pantalla. Presione [FIN] para regresar al menú principal.

Para seleccionar una utilidad, presione la superficie correspondiente en la pantalla sensible al tacto.

| Utilidad | Descripción en capítulo |
|--|-------------------------|
| Ajuste óptico | 7.2.1 |
| Funciones de estándar múltiple | 7.2.2 |
| Impresor ON / OFF | 7.2.3 |
| Menu de Bomba | 7.2.4 |
| Menu serial com | 7.2.5 |
| Control de calidad | 7.2.6 |
| Imprimir configuración | 7.2.7 |
| Archivo Resultados | 7.2.8 |
| Control de temperatura ON / OFF | 7.2.9 |
| Ajuste temperatura | 7.2.10 |
| Nombre del laboratorio | 7.2.11 |
| Nombre de operador | 7.2.12 |
| Listado de errores | 7.2.13 |
| Tono de teclado ON / OFF | 7.2.14 |
| Calibración de la pantalla sensible al tacto | 7.2.15 |
| Fecha / Hora | 7.2.16 |
| Lenguaje | 7.2.17 |
| Lectura del convertidor AD (Optica) | 7.2.18 |
| Código de barras | 7.2.19 |
| Area de servicio | 7.2.20 |

7.2 DESCRIPCION DE LAS UTILIDADES

7.2.1 Ajuste óptico

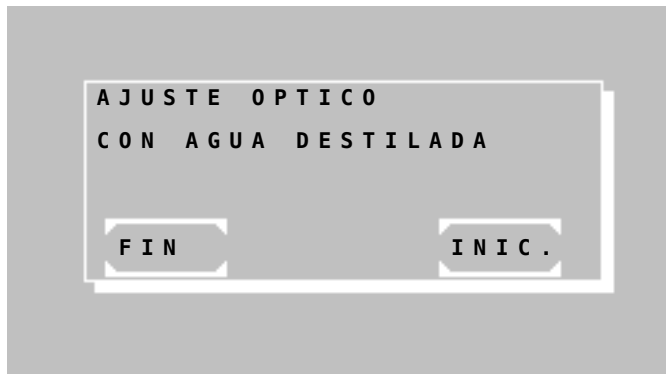

En caso de operar con cubeta de flujo, [FTC] seleccionado:

El ajuste óptico debe efectuarse una vez transcurrido el tiempo mínimo de precalentamiento del equipo de 15 minutos, pero es preferible hacerlo después de una hora de encendido el equipo.



La cubierta del compartimento de cubeta puede permanecer abierta. La óptica no es sensible a la luz lateral.

Antes de iniciar el ajuste óptico se debe aspirar agua destilada presionando la palanca de aspiración [P].

El ajuste se inicia al presionar [INIC.].

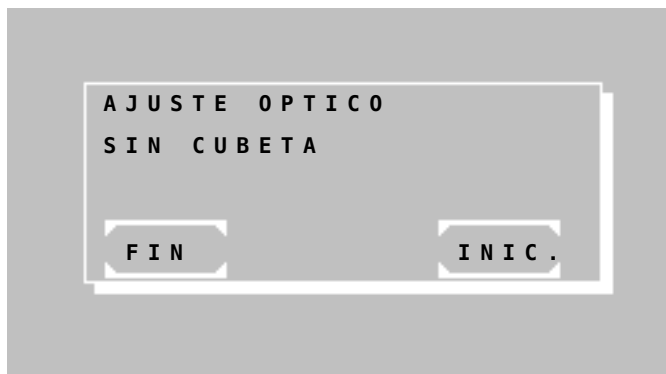

En caso de operar con cubeta estándar, [S-CUV.] seleccionado:

El ajuste óptico debe efectuarse una vez transcurrido el tiempo mínimo de precalentamiento del equipo de 15 minutos, pero es preferible hacerlo después de una hora de encendido el equipo.



Retire la cubeta.



La cubierta del compartimento de cubeta puede permanecer abierta. Sin embargo, recomendamos cerrar la tapa para evitar la entrada de luz lateral.

El ajuste se inicia al presionar [INIC.].

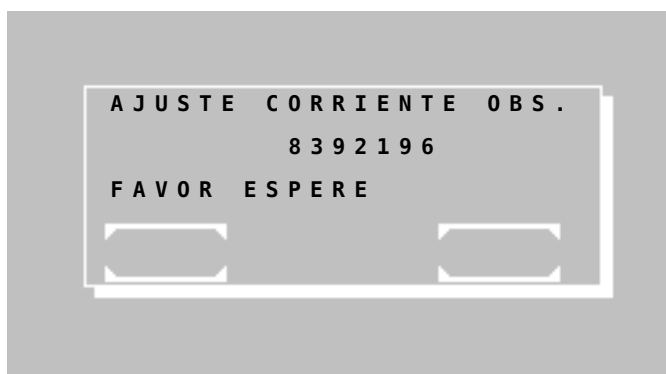

Calibración del nivel de corriente oscura.

Espere aproximadamente 40 s hasta que finalice el ajuste.

Esta función no puede ser interrumpida por el usuario. Luego de completarse el programa regresa al nivel de utilidades.



Al realizar mensualmente un ajuste óptico se compensarán posibles variaciones en la exactitud de las mediciones, provocadas por influencias del medio ambiente.

7.2.2 Funciones de estándar múltiple

Antes de poder editar datos de curva de un método con estándar múltiple, es necesario crear el método (ver capítulo 6 EDITOR DE METODOS). No es posible editar una curva, cuyo método no exista aún! El concepto "número de curva" es en este caso equivalente a "número de método".

Al realizar una medición en un método con estándar múltiple, debe tenerse en cuenta que todos los valores de Absorbancia de las muestras deben encontrarse dentro del rango delimitado por los puntos que definen la curva. En caso contrario no es posible calcular un resultado. Em la pantalla será mostrado "+-" y en la impresión el valor del resultado será reemplazado por "<<< >>>".

Fig. 7.2.2.1



Ventana principal de las funciones de estándar múltiple.

[MEDIR CURVA] Luego de preguntar por un número de curva y por el primer estándar, el programa cambia automáticamente a la ventana de selección de métodos. Desde ahí es posible controlar nuevamente o variar los parámetros predefinidos del método correspondiente. El resto de los estándares serán requeridos durante el proceso de medición.

El programa de medición de estándares múltiples deriva automáticamente en los siguientes procedimientos de cálculo:

PC1 → PC5
 PC2 → PC6
 PC3 → PC7
 PC4 → PC8
 PC9 → PC10
 PC11 → PC12
 PC14 → PC14

Impresión de una curva:

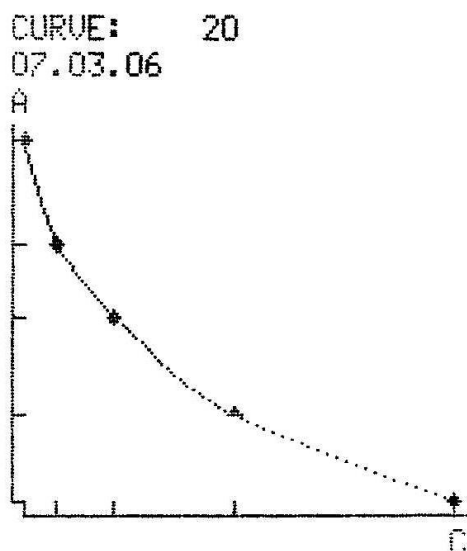

i Si se desea utilizar otro método estándar que el propuesto, es posible escoger cualquier otro método estándar (antes de medir el primer estándar) presionando [MODO] [MODO] [M-STD]. Un número de curva y los estándares serán requeridos.

[IMPRIMIR CURVA] Luego de ingresar un número de curva, ésta será enviada al impresor integrado o a través de la interfaz serial de datos.

i Para realizar una medición en un método con estándar múltiple deben ser definidos al menos dos puntos de referencia con A y C!

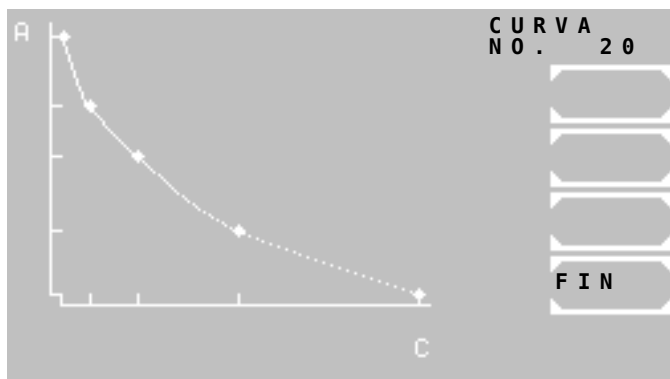

[EDITAR CURVA] Luego de ingresar un número de curva se abrirá la ventana del editor de puntos de referencia de curva mostrado en Fig. 7.2.2.2. Desde ahí es posible editar cada punto de referencia de la curva.

[MOSTRAR CURVA] Luego de ingresar un número de curva, será mostrada la función en pantalla.

Fig. 7.2.2.2



[LISTA] Entrega una lista en pantalla de los números de método y la fecha de creación de las curvas actuales.

[FIN] Regresa al menú de utilidades.

[P+] y [P-] Cambia al punto de referencia posterior o anterior.

[A/C] Cambia entre A, para ingresar un valor de Absorbancia, y C, para ingresar un valor de concentración.

[E] Actualiza el valor editado.

i Al ingresar y confirmar un "0" para A se eliminará el punto de referencia actual. Para ingresar el valor cero, deberá entrar "0.0".

[ESC] Finalizar. A continuación se solicitará guardar los datos de la curva. Los puntos de referencia serán almacenados en orden ascendente de acuerdo a su valor de Absorbancia.

7.2.3 Impresor ON / OFF

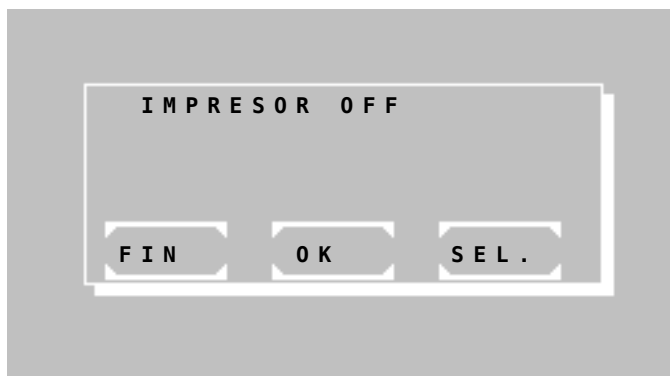

El estado actual del impresor integrado será mostrado en pantalla como ON u OFF.

La configuración puede ser variada con [SEL.].

La configuración será guardada de manera permanente con [OK].

La configuración será guardada de manera temporal hasta que se apague el equipo con [FIN].

| NO. | ABS. | RESULT. |
|-------|-------|----------|
| 1 | 0.675 | 19.8 |
| HORA: | | 11:21:32 |

i Presionar [MODO] [IMPR.] después de una medición para cambiar el estado de la impresora. o presionar [HORA] para imprimir la hora actual.

7.2.4 Menu de Bomba

Mediante estas funciones es posible configurar y controlar la bomba y el detector de burbujas, siempre y cuando se selecciona [FTC] en el menú principal y se inserta la cubeta de flujo.

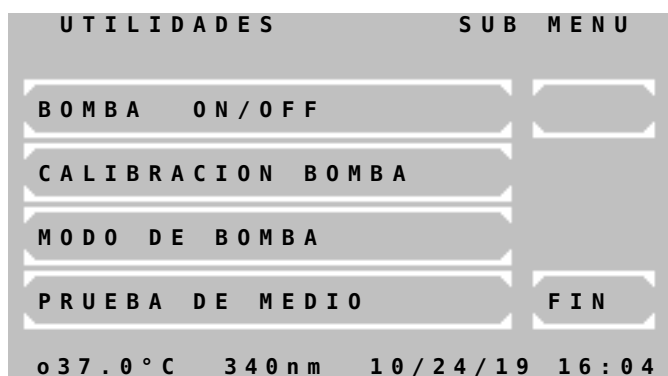

El menú cuenta con las siguientes funciones:

- Activar o desactivar la bomba
- Calibración del volumen de absorción
- Activar o desactivar el detector de burbujas y el modo de volumen optimizado.
- Prueba de medio: control y ajuste del detector de burbujas.

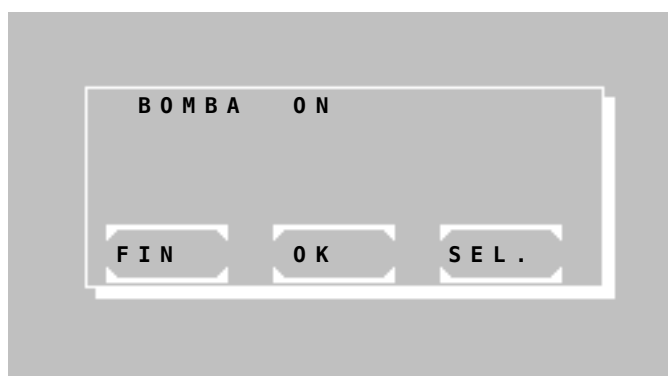

7.2.4.1 Bomba ON / OFF

El estado actual de la bomba integrada será mostrado en pantalla como ON u OFF.

El estado de la bomba se configura automáticamente según el sistema de cubetas seleccionado en el menú principal:

[S-CUV.] Bomba apagada NON

[FTC] Bomba encendida SI

La configuración puede ser variada con [SEL.].

La configuración será guardada de manera permanente con [OK].

La configuración será guardada de manera temporal hasta que se apague el equipo con [FIN].

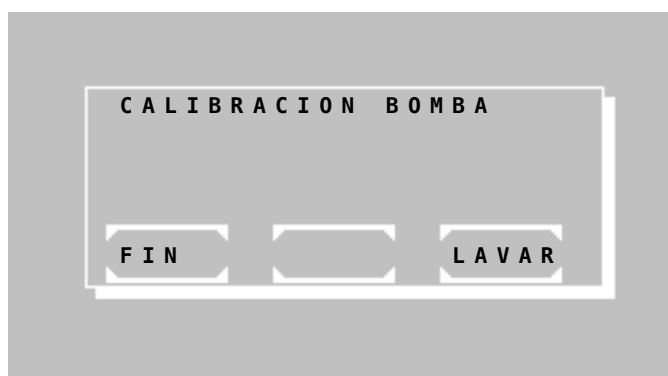

7.2.4.2 Calibración de la bomba

La calibración de la bomba puede ser realizada con o sin el detector de burbujas. Es necesario activar o desactivar el detector de burbujas, ver capítulo 7.2.4.3.1.

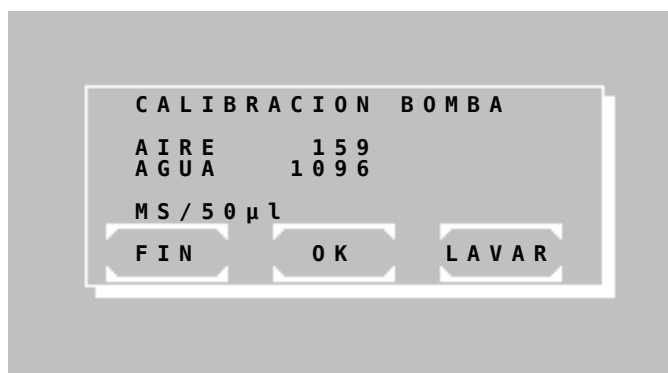

En caso de trabajar **con** detector de burbujas: El tubo de aspiración deberá ser vaciado con [LAVAR].

Prepare exactamente 1000 µl de agua destilada en el recipiente de muestra. Presionando la palanca de aspiración [P] aspirar el volumen de 1000 µl.

Al detenerse la bomba serán mostrados los valores de aire y agua, correspondientes al volumen aspirado.

La configuración será guardada de manera

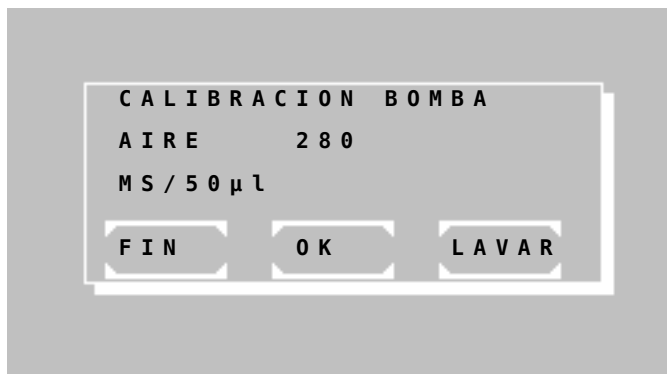

permanente con [OK].



Si la calibración no es posible, aunque el tubo esta en la mordaza guía de la bomba peristáltica y el volumen de 1000 µl es aspirado, entonces proceda con la prueba del medio en la tubería (ver capítulo 7.2.4.4). Después regrese al procedimiento de calibración de la bomba.

En caso de trabajar **sin** detector de burbujas: El tubo de aspiración deberá ser vaciado con [LAVAR].

Prepare exactamente 1000 µl de agua destilada en el recipiente de muestra. Presionando la palanca de aspiración [P] aspirar el volumen de 1000 µl.

Al detenerse la bomba será mostrado el valor de aire, correspondiente al volumen aspirado.

La configuración será guardada de manera permanente con [OK].

7.2.4.3 Modo de Bomba

En este menú se describen cómo configurar el detector de burbujas y el modo de volumen optimizado.

Luego de haber configurado el detector de burbujas aparecerá automáticamente en pantalla la ventana de configuración del modo de volumen optimizado.

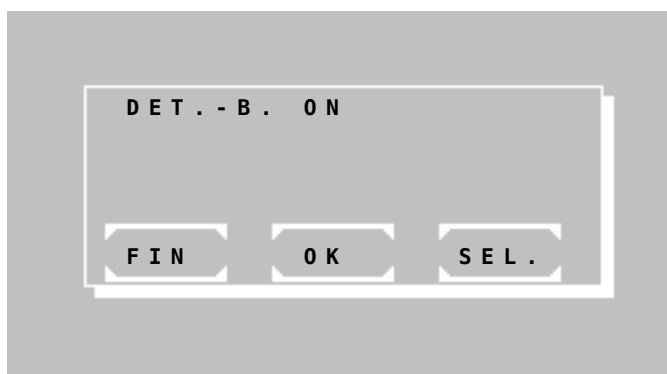

7.2.4.3.1 Detector de burbujas ON / OFF

El estado actual del detector de burbujas será mostrado en pantalla como ON u OFF.

La configuración puede ser variada con [SEL.].

La configuración será guardada de manera permanente con [OK].

La configuración será guardada de manera temporal hasta que se apague el equipo con [FIN].

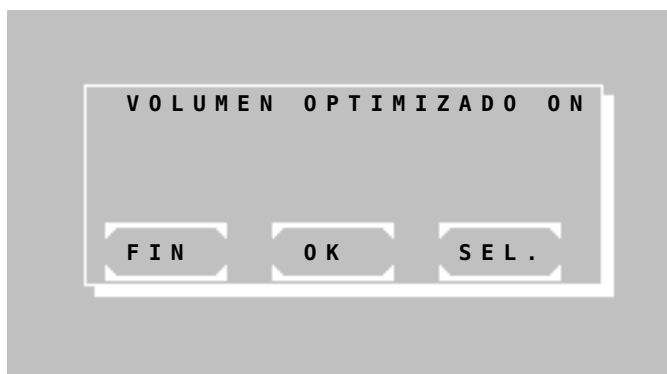

7.2.4.3.2 Volumen optimizado ON / OFF

El estado actual de esta configuración será mostrado en pantalla como ON u OFF.

La configuración puede ser variada con [SEL.].

La configuración será guardada de manera permanente con [OK].

La configuración será guardada de manera temporal hasta que se apague el equipo con [FIN].

Al estar activo el modo de volumen optimizado, una señal acústica será emitida luego de aspirarse el volumen requerido de la muestra. En ese instante deberá ser retirada la muestra del tubo de aspiración. Transcurrida una pausa de aprox. 1s el resto del líquido que permanece en el tubo será aspirado completamente hacia la cubeta de flujo. Esta función permite, por ejemplo, aspirar dos veces consecutivas 500 µl de un

volumen de muestra de 1000 µl.

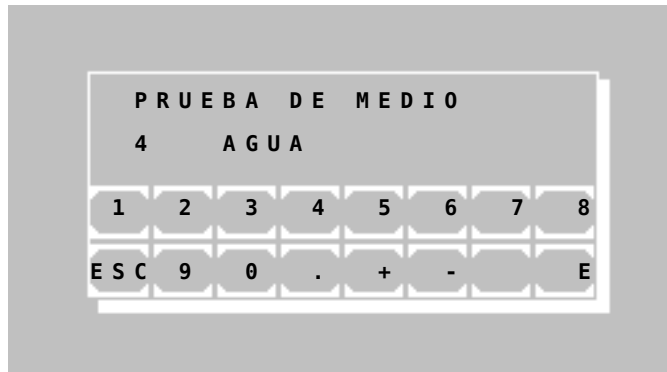

7.2.4.4 Prueba de medio

Con esta prueba, la función detectora de burbujas puede ser ajustada y verificada.

La pantalla muestra el nivel actual de la sensibilidad del detector de burbujas en la segunda línea a la izquierda del medio "AGUA".

Aspirar agua destilada oprimiendo la palanca de aspiración [P]. Asegúrese de que el tubo de aspiración este lleno con agua.

Entre a un nuevo nivel de sensibilidad paso a paso oprimiendo las teclas numéricas [0] hasta [9], comenzando con [0]. Cuando, en la pantalla, el medio cambia de "AIRE" a "AGUA", aumente la sensibilidad en un paso adicional.

Vacíe el tubo de aspiración oprimiendo la palanca de aspiración [P]. La pantalla cambia de "AGUA" a "AIRE".

Confirme el ajuste oprimiendo [E].

7.2.5 Menu serial com

En el panel posterior del Fotómetro 5010 se encuentra una interfaz serial de datos RS 232, a la cual es posible conectar una PC o un impresor externo. Un cable de datos apropiado puede ser enviado aparte (REF 501-002). El equipo periférico conectado debe cumplir con la norma de seguridad EN 60950.



El menú cuenta con las siguientes funciones:

- Activar o desactivar EDP
- Activar el control remoto
- Activar o desactivar un impresor externo a través de la interfaz serial de datos
- Configuración de tasa de baudios

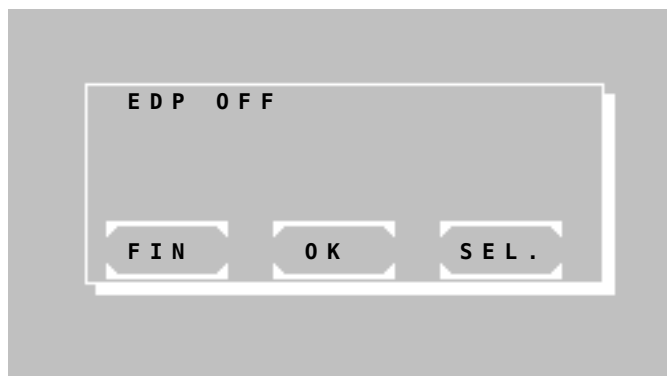

7.2.5.1 EDP ON / OFF

El estado actual de la interfaz de EDP (Electronic Data Processing) será mostrado en pantalla como ON u OFF.

La configuración puede ser variada con [SEL.]. Las siguientes opciones son posibles:

- EDP OFF: interfaz inactiva,
- EDP ON (CR-LF): interfaz activa con protocolo CR-LF,
- EDP ON (STX-ETX-BCC): interfaz activa con protocolo STX-ETX-BCC,
- EDP ON (CR-LF-LOG): luego de cada medición será enviado el resultado a través del puerto serial (ej. ver tabla. 7.2.5.1)

La configuración será guardada de manera permanente con [OK].

La configuración será guardada de manera temporal hasta que se apague el equipo con [FIN].

Tabla 7.2.5.1

| No. Serie | No. de método | NO. ID. | Numerador | Resultado | Control de Temperatura | Usuario | Fecha | Hora |
|-----------|---------------|---------|-----------|-----------|------------------------|----------|----------|----------|
| 11000 | 20 | 12345 | 1 | 15.5 | * | [nombre] | 08/09/09 | 09:30:47 |

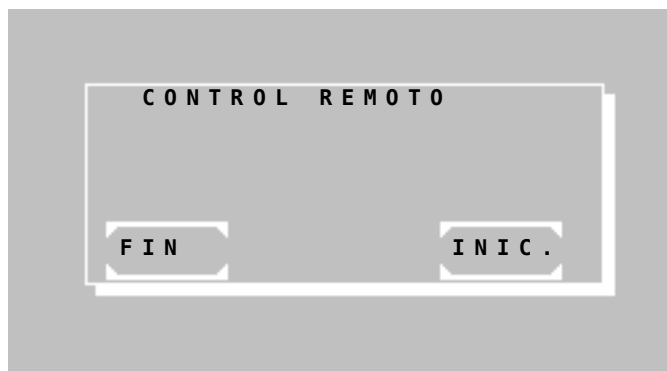

7.2.5.2 CONTROL REMOTO

Activar el control remoto con [INIC.].

Al encontrarse esta función activa, es posible controlar el equipo de manera externa mediante una PC con un software apropiado.

Presione [P] para desactivar esta función.

Con [FIN] regresará al punto anterior del menú.

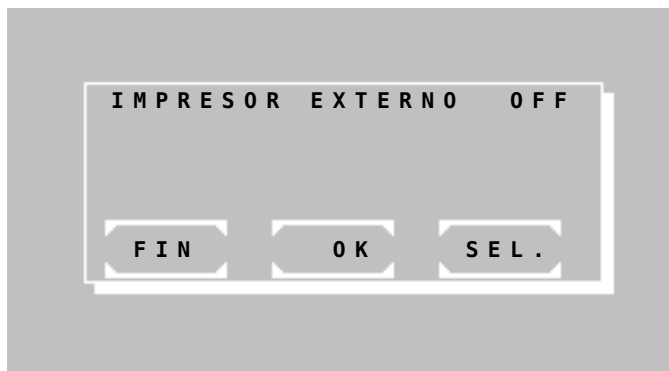

7.2.5.3 IMPRESOR EXTERNO ON / OFF

El estado actual del impresor serial externo será mostrado en pantalla como ON u OFF.

La configuración puede ser variada con [SEL.].

La configuración será guardada de manera permanente con [OK].

La configuración será guardada de manera temporal hasta que se apague el equipo con [FIN].

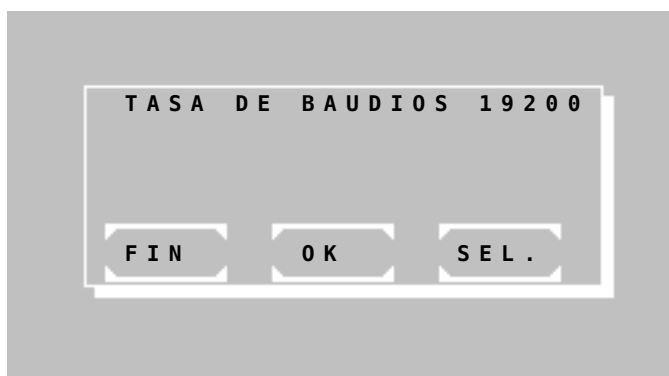

7.2.5.4 TASA DE BAUDIOS

El estado actual es mostrado en pantalla.

La configuración puede ser variada con [SEL.].

La configuración será guardada de manera permanente con [OK].

Para desechar los cambios presione [FIN].

7.2.6 Control de calidad

Hasta 50 métodos pueden ser supervisados con un control de calidad (CC) en el Fotómetro 5010. El equipo puede administrar hasta un máximo de 6 sueros de control. Cada método supervisado puede estar relacionado a 2 sueros de control. Los datos de CC de una serie de mediciones son guardados en la memoria diaria. Cada resultado de medición es guardado junto con el número de método, fecha e identificación de usuario. Desde la memoria diaria es posible borrar los datos de CC o enviarlos a la memoria mensual del método correspondiente. La memoria mensual de un método de CC puede almacenar hasta 31 resultados de medición. Al llegar al resultado número 32 será eliminado de la memoria el resultado más antiguo. Deben existir al menos 20 resultados de medición para un método en la memoria mensual, para poder obtener un cálculo de los valores de calidad. Se obtendrá el promedio de todas las mediciones, la desviación estándar y el coeficiente de variación. Los contenidos de las memorias diaria y mensual pueden ser mostrados en pantalla y enviados al impresor.

Todos los métodos, excepto los métodos básicos, pueden estar relacionados a un control de calidad. La información específica para un método de un suero de control es ingresada mediante el editor de métodos (ver capítulo 6 EDITOR DE METODOS).

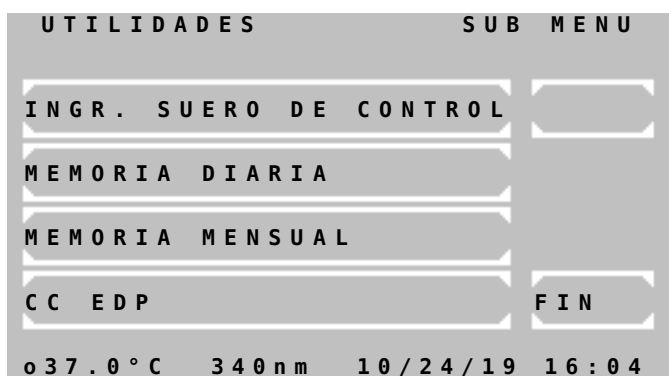

El menú de CC cuenta con las siguientes funciones:

[INGR. SUERO DE CONTROL] Hasta 6 sueros de control pueden ser definidos. No es posible iniciar un control de calidad si no se ha definido al menos un suero de control!

[MEMORIA DIARIA] Mostrar, imprimir y editar la memoria diaria para el suero 1/2

[MEMORIA MENSUAL] Mostrar, imprimir y editar la memoria mensual para el suero 1/2

[CC EDP] - sin función -

SUERO DE CONTROL 1

1 - ID
2 -
3 - LOTE
4 -
5 - FABRICANTE
6 -
7 - FECHA
8 -

FIN
OK

1 2 3 4 5 6 7 8 NO.

o 37.0 °C 340 nm 10/24/19 16:04

7.2.6.1 INGRESAR SUERO DE CONTROL

- [1] Ingresar el nombre (max. 15 caracteres)
[3] Ingresar no. de lote. (max. 10 car.)
[5] Ingresar el fabricante (max. 10 car.)
[7] Ingresar fecha de expiración (max. 8 car.)
[NO.] Cambiar al siguiente suero de control
[FIN] y [OK] Aceptar y regresar al menú de CC

SEL. MEMORIA

FIN S1 S2

7.2.6.2 MEMORIA DIARIA

- [S1] Seleccionar memoria diaria para suero 1
[S2] Seleccionar memoria diaria para suero 2
[FIN] Regresar a ventana anterior

MEMORIA DIARIA S1

25 GLUCOSA
13.03 mmol/l

FIN BORR. GUARD. IMPR.

+
-
+
-

Los datos de la memoria diaria correspondiente serán mostrados con número de método, nombre del método, resultado de medición y unidad de medida.

- [+] Cambiar al siguiente resultado
[-] Cambiar al resultado anterior

[BORR.] Eliminar el resultado actual de la memoria diaria. Para seguridad es necesario presionar nuevamente [BORR.].

[GUARD.] Almacenar el resultado actual en la memoria mensual. Para seguridad es necesario presionar nuevamente [BORR.]. El resultado será entonces eliminado de la memoria diaria.

[IMPR.] Imprimir todos los resultados

[FIN] Regresar al menú de CC

Impresión de la memoria diaria para suero 1:

** MEMORIA DIARIA ***S1*
PHOTOMETER 5010 #20001
V8.Xa dd/mm/aa E
LABOR: RIELE BERLIN

FECHA: 07/04/17
HORA: 08:44:12

| | |
|-------------|--------|
| 25 GLUCOSA | 13.03 |
| 21 HDL-C | 367 |
| 27 UREA COL | 197.2 |
| 29 CK-MB | 1128.1 |
| 31 GOT | 189.9 |

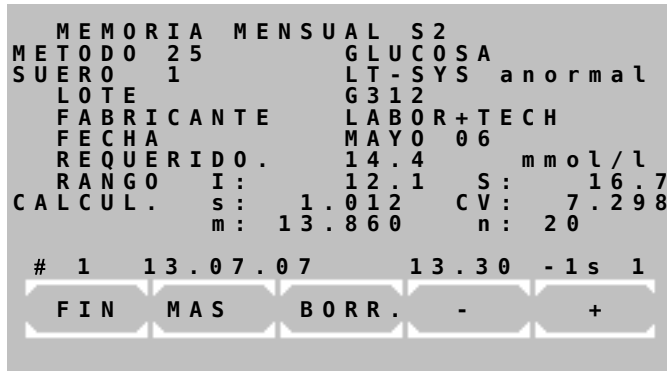
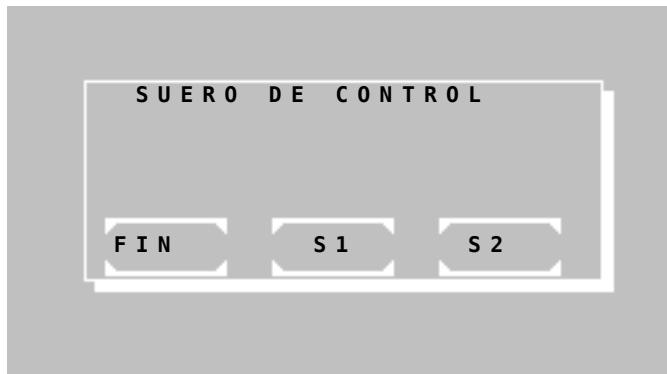

7.2.6.3 MEMORIA MENSUAL

Luego de ingresar un número de método, deberá seleccionar entre suero 1 o 2 para el método.

[S1] Seleccionar memoria mensual para suero 1

[S2] Seleccionar memoria mensual para suero 2

[FIN] Regresar a ventana anterior

En la ventana del método seleccionado son visibles todos los datos del control de calidad. La línea ubicada encima de las teclas de función muestra la siguiente información:

(# 1) → Numerador de la memoria mensual. El número 1 corresponde al resultado más antiguo.

(27.01.06) → Fecha del resultado

(13.30) → Resultado

(-1.s) → Variación del resultado se encuentra dentro de menos 1s. Advertencia a partir de +/-3s. Si la variación es > 3s será mostrado un asterisco (*). El cálculo de los datos comienza a partir de un número de 20 resultados de medición!

(1) → Identificación de usuario

Las teclas tienen las siguientes funciones:

[+] Cambiar al siguiente resultado

[-] Cambiar al resultado anterior

[BORR.] Eliminar todos los datos del método seleccionado de la memoria mensual con una pregunta de seguridad (por ej. al cambiar un suero de control)

[MAS] Cambiar al diálogo de salida

[FIN] Regresar al menú de CC

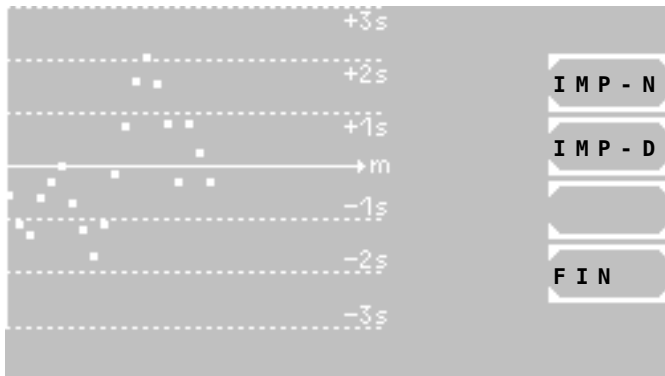

Diálogo de salida

Si la memoria mensual contiene al menos 20 resultados de medición, éstos serán mostrados en un diagrama Levey-Jennings. De este modo es posible controlar visualmente las variaciones y así reconocer mejor tendencias y errores sistemáticos.

Junto al gráfico de la curva se encuentran las teclas para las opciones de impresión de la curva:

[IMP-N] Impresión normal de los datos de la memoria mensual actual. Los detalles de los resultados de medición no son imprimidos.

[IMP-D] Impresión detallada de los datos de la memoria mensual actual. Los detalles de los resultados de medición serán imprimidos como en el ejemplo mostrado a la izquierda.

[FIN] Regresar al menú de CC.

Impresión de memoria mensual de un método para suero 2:

```

** MEMORIA MENSUAL **S2*
FECHA:          07/04/17
PHOTOMETER 5010 #20001
V8.Xa dd/mm/aa E
LABOR: RIELE BERLIN
METODO 25:  GLUCOSA
UNIDAD:          mmol/l
SUERO NO. 5
  ID   LT-SYS  anormal
LOTE   G312
FABRICANTE LABOR+TECH
FECHA   MAYO 11
REQUERIDO.    14.4
VALOR MIN.    12.1
VALOR MAX.    16.7
RES. CC      n: 20
PROMEDIO     m: 13.860
DESVIACION ST s: 1.012
COEF.DE VAR. CV: 7.298
    
```

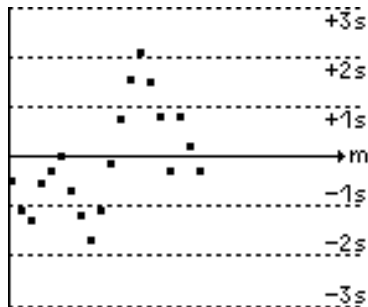

| | | | |
|----------|-------|-----|---|
| 02/15/10 | 13.54 | -1s | 1 |
| 02/14/10 | 14.07 | +1s | 1 |
| 02/13/10 | 14.69 | +1s | 1 |
| 02/12/10 | 13.50 | -1s | 3 |
| 02/11/10 | 14.68 | +1s | 3 |
| 02/10/10 | 15.33 | +2s | 1 |
| 02/09/10 | 15.99 | +3s | 1 |
| 02/08/10 | 15.38 | +2s | 2 |
| 02/07/10 | 14.61 | +1s | 1 |
| 02/06/10 | 13.70 | -1s | 1 |
| 02/05/10 | 12.74 | -2s | 1 |
| 02/04/10 | 12.13 | -2s | 1 |
| 02/03/10 | 12.65 | -2s | 2 |
| 02/02/10 | 13.11 | -1s | 1 |
| 02/01/10 | 13.88 | +1s | 3 |
| 01/31/10 | 13.51 | -1s | 3 |
| 01/30/10 | 13.24 | -1s | 3 |
| 01/29/10 | 12.50 | -2s | 1 |
| 01/28/10 | 12.74 | -2s | 2 |
| 01/27/10 | 13.30 | -1s | 1 |

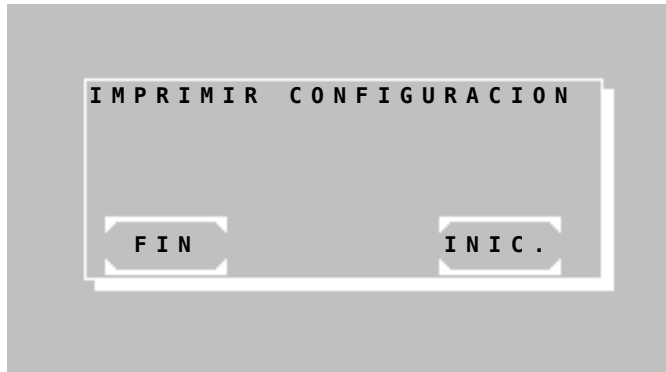
7.2.6.4 QC EDP**Sin función****7.2.7 Imprimir configuración**

Presionando [INIC.] se imprimirán la versión del programa y el completo estado actual de la configuración del equipo.

```

***CONFIGURACION ACTUAL**
FECHA:          07/04/17
HORA:           08:44:12
PHOTOMETER 5010 #20001
V8.Xa dd/mm/aa E
  /T5.3
CORE 124 V9.0
PCB LAYOUT                      e
LECT. ADC(AJUSTE OBS.)
N: 8394148   B: 8392514
FILTROS
1: 340   2: 405   3: 492
 21/21%  18/23%  12/18%
4: 546   5: 578   6: 623
 13/20%  17/26%  16/24%
7: 999   8: 999   9: 999
  0/ 0%   0/ 0%   0/ 0%
TEMPERATURA S
25C   11539
37C   14565
TEMPERTURE ADC RANGE
MIN.   200 MAX.  1500
BOMBA
MS AIRE           178
MS/50uL           56
PUMP SPEED (1-30) 25
DET.-B.           6
VOLUMEN OPTIMIZADO OFF
BATERIA:          OK
EDP ON            (CR-LF)
TOUCH
 Mx148 My192 Fx120 Fy100
LENGUAJES
 en de es id
TONO DE TECLADO ON
T.COUNTER :       334:45
S.COUNTER :       402
METODOS PROGRAMADOS 0
ARCHIVO RESULTADOS 0
  
```

N = Valor oscuro sin boost, B = Valor oscuro con boost

El porcentaje es proporcional al nivel de intensidad de luz.

El valor porcentual de la izquierda representa el sistema S-CUV y el de la derecha el sistema FTC.

7.2.8 Archivo Resultados

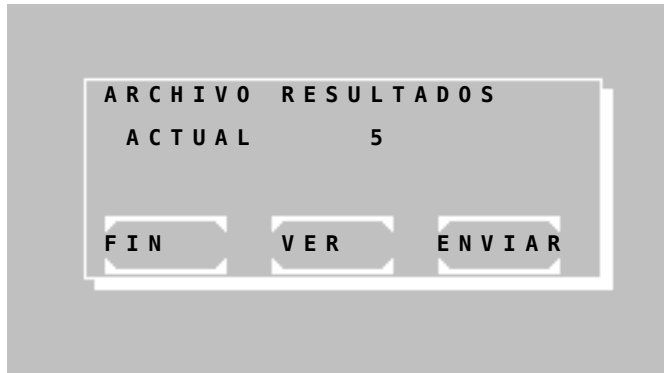

Presione [FIN] para cancelar la función.

Presione [VER] para mostrar los resultados almacenados

Presione [ENVIAR] para transmitir todos los resultados almacenados a través de la interfaz serial.

Luego de completada la transmisión es posible borrar todos los resultados almacenados en memoria. Presione [INIC.] para borrar los resultados o [FIN] para mantener los resultados en memoria.

7.2.9 Control de temperatura ON / OFF

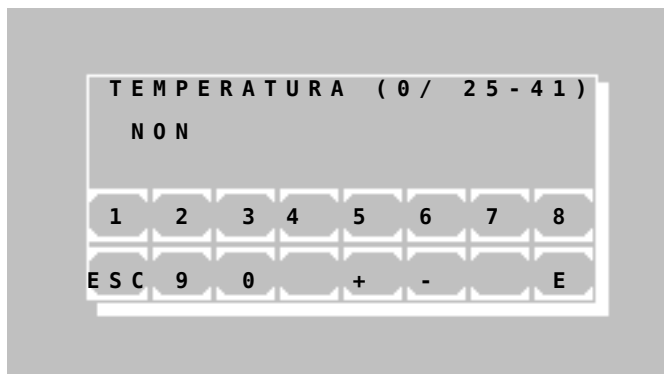

La temperatura se puede ajustar en incrementos de 1 °C entre 25 °C y 41 °C.

0 °C es temperatura apagada NON.

La configuración será guardada de manera permanente con [OK].

La configuración será guardada de manera temporal hasta que se apague el equipo con [FIN].

7.2.10 Ajuste temperatura

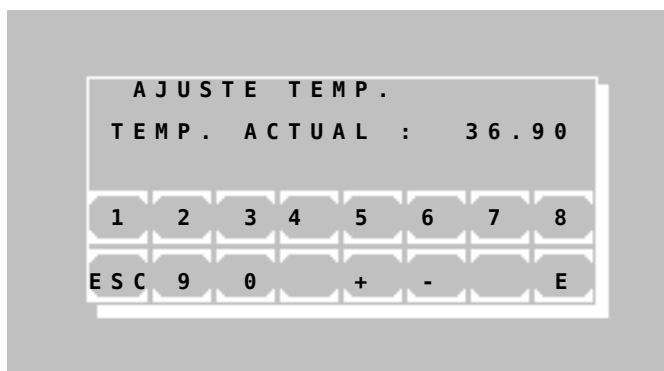

i El control de temperatura ha sido calibrado en fábrica!

Sin embargo, es posible realizar un ajuste del control de temperatura, por ej. en caso de pérdida de datos. Para ello, el sistema deberá estar encendido por lo menos durante 30 minutos antes de ajustarlo.

Mida la temperatura actual dentro de la cubeta con un sistema de medición independiente (por ej. Thermistor, REF 090-063) e ingrese este valor. De acuerdo a la diferencia con 25.0 °C, 30.0 °C o 37.0 °C, el sistema corrige el ajuste interno proporcionalmente. El ajuste de temperatura se interrumpe cuando el sistema térmico está en la condición de apagado o la temperatura es inestable.

Ingrese la clave de seguridad "5010".

Ingrese la temperatura medida externamente en °C usando siempre cuatro dígitos (por ej. 36.90) y confirme con [E].

7.2.11 Nombre del laboratorio

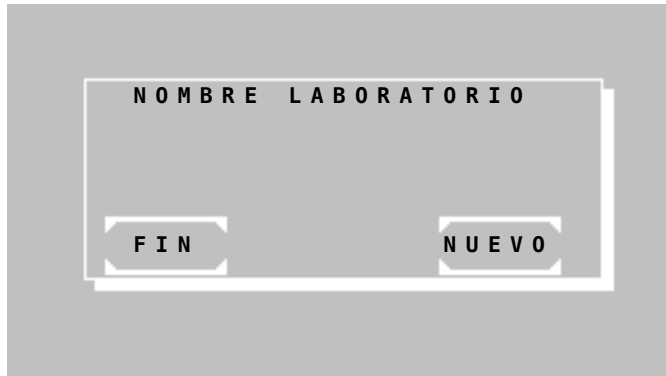

El nombre del laboratorio puede ser guardado permanentemente.

En caso de existir un nombre grabado, será enviado un renglón adicional en el encabezado al impresor local o externo.

Para ingresar un nuevo nombre de laboratorio presione [NUEVO].

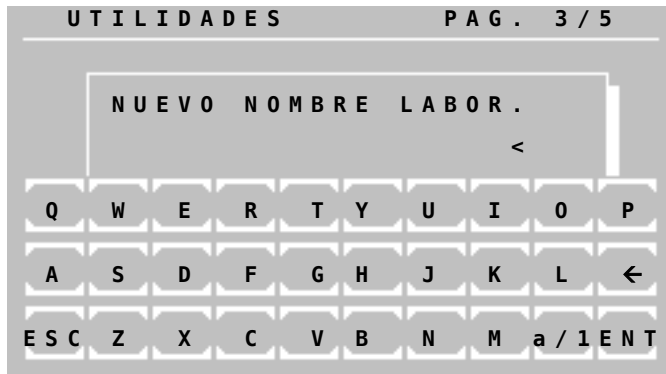

Ingrese el nombre de laboratorio a través del teclado alfanumérico.

El teclado cuenta con las siguientes funciones:

- [a/1] : Cambia a minúsculas
- [1/A] : Cambia a símbolos numéricos
- [A/a] : Cambia a mayúsculas
- [←] : Borrar carácter
- [→] : Espacio
- [ESC] : Cancelar sin guardar
- [ENT] : Finaliza el ingreso del nombre y guarda el nombre.

7.2.12 Nombre de operador

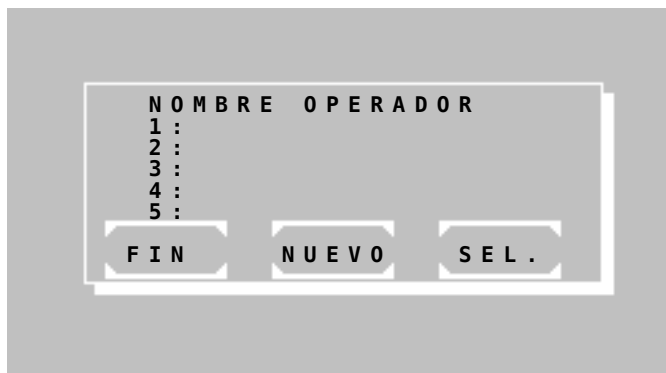

Se pueden incorporar al sistema un máximo de 5 nombres de usuarios y grabarse permanentemente.

Después de llamar un método, el sistema pregunta por el nombre del usuario.

En caso de elegir un operador, un renglón adicional en el encabezado se enviara a la impresora local o externa.

Seleccione un usuario con [SEL.]. Para ingresar un nuevo operador presione [NUEVO].

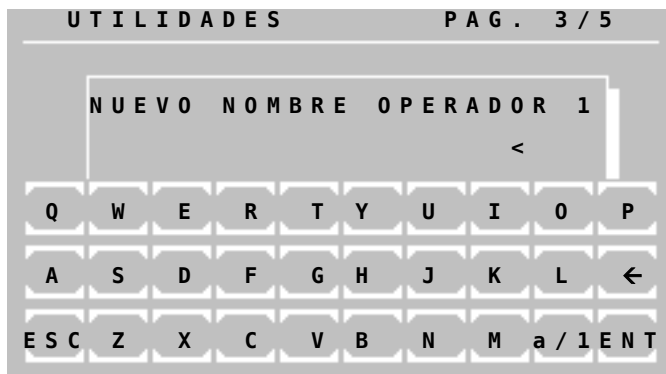

Ingrese el nombre de operador a través del teclado alfanumérico.

El teclado cuenta con las siguientes funciones:

- [a/1] : Cambia a minúsculas
- [1/A] : Cambia a símbolos numéricos
- [A/a] : Cambia a mayúsculas
- [←] : Borrar carácter
- [→] : Espacio
- [ESC] : Cancelar sin guardar
- [ENT] : Finaliza el ingreso del nombre y guarda el nombre.

7.2.13 Listado de errores

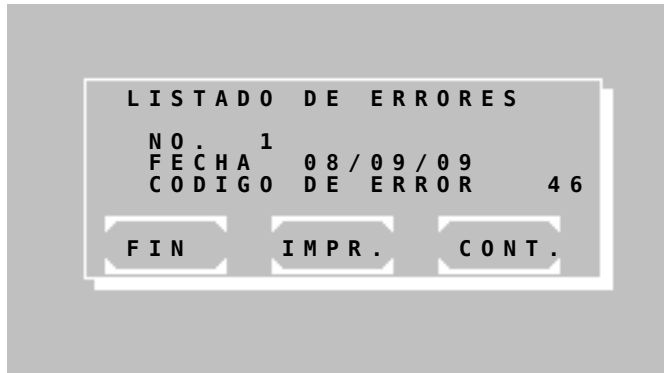

Los últimos 10 errores pueden ser mostrados o imprimidos. El error más antiguo será mostrado al principio. El último error será siempre indicado con el No. 1.

Con [CONT.] serán mostrados los siguientes errores.

Con [IMPR.], una lista completa de los errores ocurridos será enviada al impresor integrado o a través del puerto serial.

Para identificar errores consulte la lista de errores codificados (capítulo 9.4 - MENSAJES DE ERROR CODIFICADOS).

7.2.14 Tono de teclado ON / OFF

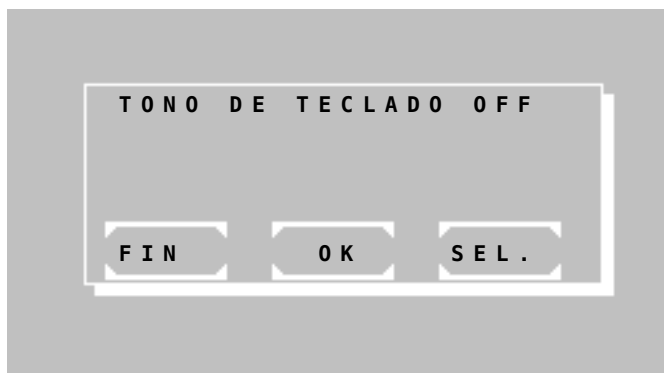

El estado actual del tono de teclado será mostrado en la primera línea como ON u OFF. Esta configuración puede ser variada con [SEL.].

La configuración será guardada de manera permanente con [OK].

La configuración será guardada de manera temporal hasta que se apague el equipo con [FIN].

La señal acústica de error permanecerá de todos modos activa.

7.2.15 Calibración de la pantalla sensible al tacto

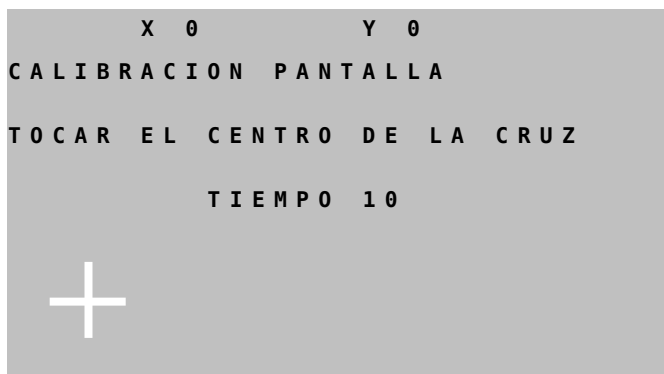

Mediante esta función es posible realizar un ajuste de la superficie sensible al tacto.

Al activar esta función aparecerá una cruz blanca en la esquina inferior izquierda de la pantalla. Con un utensilio de punta plástica que no raye o dañe la superficie (puntero especial para pantalla sensible al tacto, punta de pipeta) deberá tocar lo más exactamente posible en el centro de la cruz blanca. En la primera línea serán mostrados los valores de las coordenadas x e y. Luego de transcurridos 10s los valores serán aceptados. Después aparecerá la cruz en la esquina superior derecha de la pantalla. Luego de tocar nuevamente el centro de la cruz y transcurridos 10s el sistema preguntará si desea guardar el ajuste.

Con [OK] guarde el nuevo ajuste de la pantalla.

Con [FIN] será desechado el nuevo ajuste.

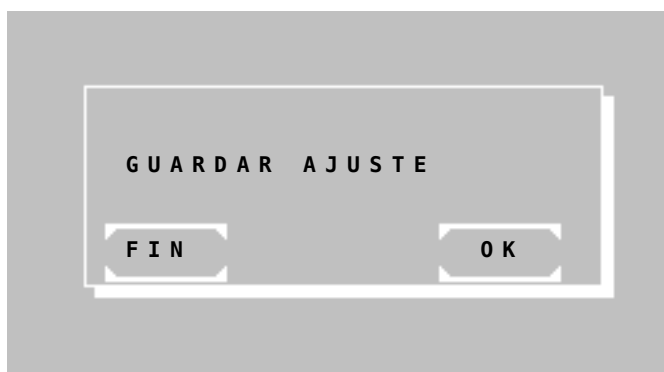



Nota: La calibración de la pantalla sensible al tacto puede ser activada directamente durante la rutina de encendido del equipo. Así es posible recalibrar un equipo desajustado:

Encienda el equipo. Luego de ver la pantalla inicial (capítulo 2.3 - INSTALACION) mantenga presionada la pantalla sensible al tacto. Después de algunos segundos será emitido un tono de señal más grave y se mostrará el texto "CALIBRACION PANTALLA" en la primera línea de la pantalla inicial. Dentro de un segundo deberá dejar de presionar la pantalla para entrar a la rutina de ajuste de pantalla. La calibración deberá ser realizada como descrito anteriormente. Luego de completar el ajuste de la pantalla, deberá ser escogido el tipo de fotómetro en uso.

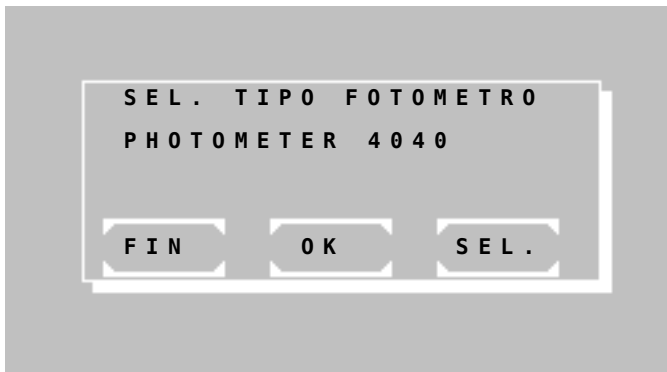

Seleccionar tipo de Fotómetro:
 Presione [ENDE] para desechar los cambios.
 Presione [OK] para confirmar la configuración.
 Seleccione el tipo de Fotómetro presionando [SEL.].

7.2.16 Fecha / Hora

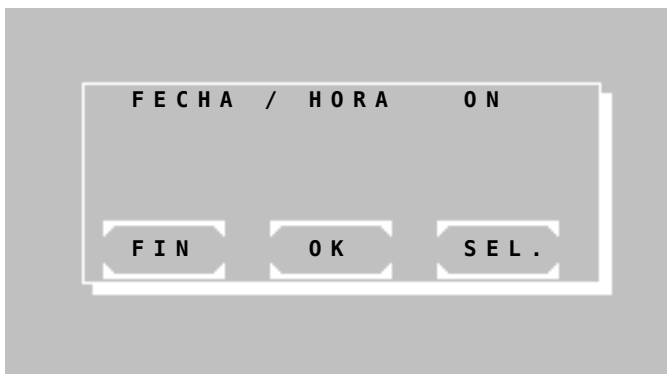

El estado actual del indicador de fecha y hora será mostrado en la primera línea.
 Esta configuración puede ser cambiada con [SEL.].

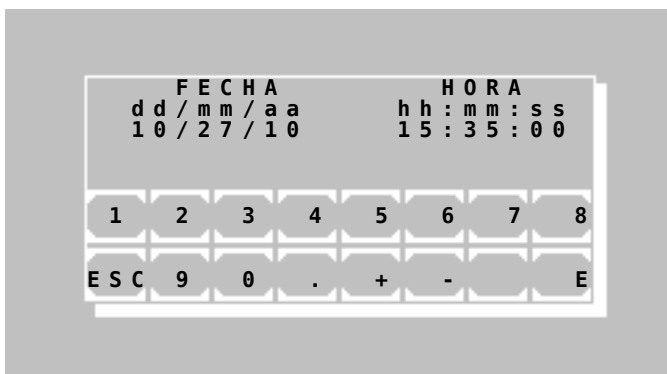

Cada vez que se activa el reloj es posible ajustar la fecha y hora actuales con [OK]. Cada vez que ingrese día, mes, año, hora, minutos y segundos debe confirmar con [E].



Si desea variar un valor deberá ajustar todos los valores!

| NO. | ABS. | RESULT. |
|-------|-------|----------|
| 1 | 0.675 | 19.8 |
| HORA: | | 11:21:32 |



Al estar la impresora activada es posible imprimir la hora actual después de una medición mediante [MODO] [IMPR.] y presionando [HORA].

7.2.17 Lenguaje

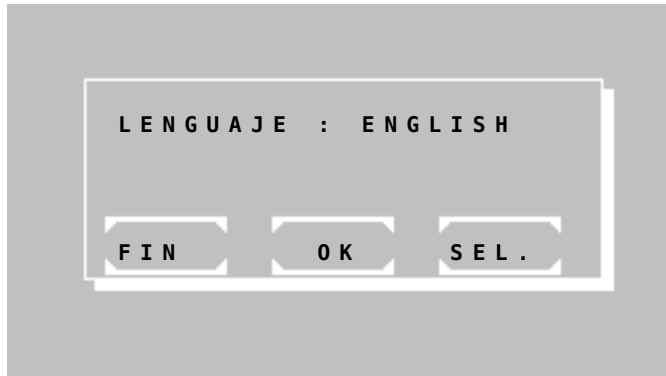

El lenguaje actual será mostrado en la primera línea.

El lenguaje puede cambiarse con [SEL.]. El sistema ofrece las siguientes opciones:

- LENGUAJE : INGLES
- LENGUAJE : ESPAÑOL

La configuración será guardada de manera permanente con [OK].

La configuración será guardada de manera temporal hasta que se apague el equipo con [FIN].

Seleccione LANGUAGE 6 DOWNLOAD y presione [OK] para agregar tres idiomas adicionales usando el programa download.

Al confirmar START DOWNLOAD [YES] los idiomas del 3 al 5 serán removidos e intercambiados por el nuevo set de idiomas

7.2.18 Lectura del convertidor AD (Optica)

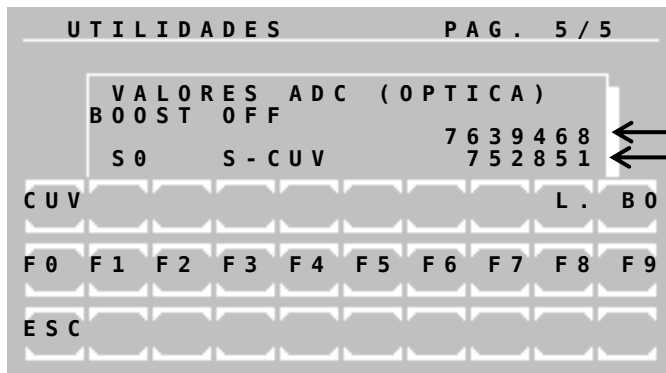

Aquí será mostrado el valor actual del convertidor análogo-digital de la óptica. Este es proporcional a la brillantez recibida en el fotodetector.

← Valor (A)
← Valor (B) = valor corriente oscura - valor (A)

El sistema reaccionará posiblemente después de 3 segundos luego de activar una tecla.

Las funciones F0 - F9 mueven la rueda de filtros a las posiciones 0 a 9. La posición 0 corresponde a la posición de la rueda para el ajuste de corriente oscura.

La función [CUV] cambia el sistema de cubetas a S-CUV o FTC.

La función [L] enciende o apaga la lámpara LED.

Finalizar la función con [ESC].

7.2.19 Código de barras



La primera línea indica el estado del código de barras.

El lector de código de barras puede ser activado o desactivado presionando [SELECT].

La configuración del lector de código de barras debe ser ajustada a: RS232, CR/LF, XON/XOFF, 19200 baudios, 8 Bit, 1 Stop, non parity, XON/XOFF.

Cuando un código de barras ha sido leído, éste será mostrado en pantalla e impreso. El código de barras será almacenado en la memoria en lugar de un No.-ID.

Finalizar la función con [ESC].



Descripción:

Con el lector conectado es posible ingresar un código de barras similar al aquí mostrado. El número de caracteres a leer está limitado a 15. Sólo caracteres alfanuméricos pueden ser leídos.

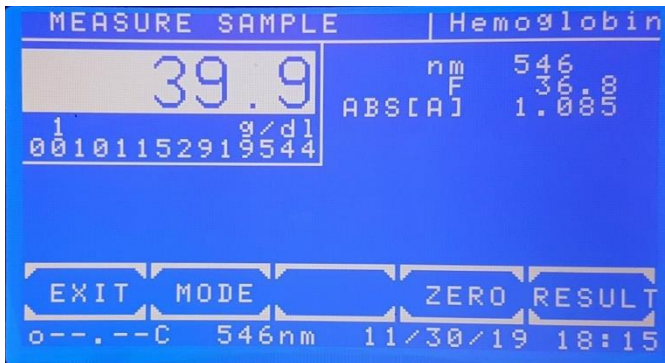

El código ingresado es mostrado antes y después de cada medición, debajo del resultado.

El número de caracteres por lectura está limitado a 14.15 caracteres serán almacenados en la memoria.

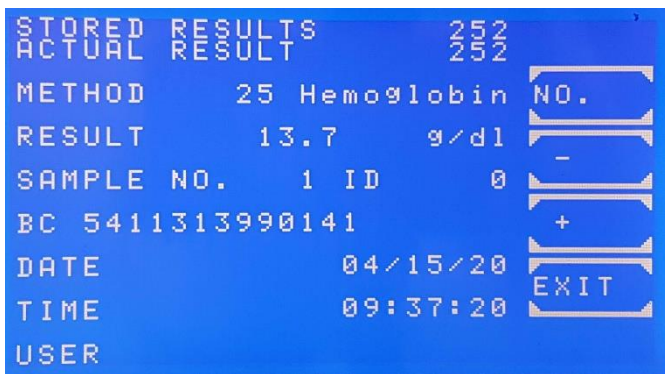

La función 7.2.8 - Archivo Resultados muestra el código de barras correspondiente en la línea BC.



Siempre y cuando la función BAR CODE ON se encuentre activa y en caso de no usar un lector de código de barras un código será generado automáticamente. Por ejemplo:

1912070000001

Los seis dígitos a la izquierda representan la fecha actual: 191207 (7 Dic. 2019)

Los dígitos a continuación representan un numerador: 0000001

7.2.20 Area de servicio

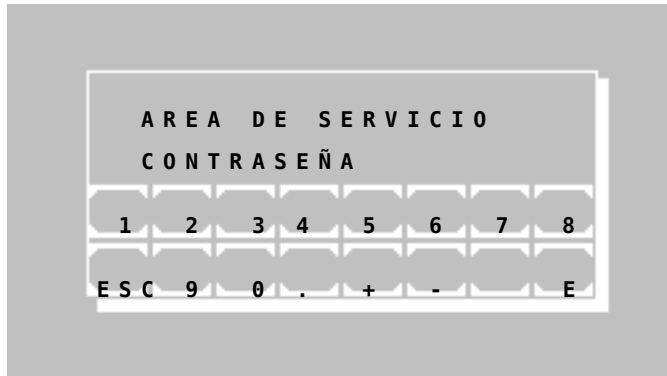

El área de servicio está reservada para el servicio técnico y protegida mediante una contraseña.Ñ

Finalizar la función con [ESC].

8 MANTENIMIENTO

El presente capítulo brinda información al usuario acerca del mantenimiento del equipo.



En caso de ocurrir alguna falla del sistema y que no pueda ser resuelta por el usuario, deberá recurrir a su representante de servicio de la localidad. Reparaciones en el equipo deben ser realizados solamente por personal especializado y autorizado. Reparaciones inadecuadas ponen en peligro al usuario y conducen además a la pérdida de la garantía.

8.1 INSTRUCCIONES DE LIMPIEZA



Materiales de desecho líquidos pueden representar un peligro biológico. Use siempre guantes apropiados al trabajar con estos materiales. No toque ninguna parte del equipo que no sea determinada para el uso de éste. Consulte el protocolo de laboratorio con respecto al manejo de sustancias de riesgo biológico.



Asegúrese que no penetre ningún líquido al equipo. El dispositivo no cuenta con una protección especial contra humedad penetrante (código IP X0). Verifique de manera regular, que las tuberías y sus conexiones sean herméticas..

El sistema de celda de flujo del Espectrofotómetro 5010 debe de ser lavado con agua destilada con regularidad antes y después de cada serie de 2-3 mediciones. Dependiendo de la naturaleza de la muestra y los reactivos usados, y **siempre** al final del día de trabajo, el Espectrofotómetro 5010 deberá ser cuidadosamente limpiado con detergentes libres de fosfatos, por ej. con aproximadamente. 5ml de Biogent-A y posteriormente enjuagar con 5ml de agua destilada..

Residuos persistentes deberán ser eliminados con un tratamiento combinado de ácido-alcali, recomendamos seguir los siguientes pasos para resultados satisfactorios:

1. 5 x lavar con NaOH 1 N
2. 5 x enjuagar con agua destilada simple
3. 5 x lavar con HCl 0.5 N
4. 5 x enjuagar con agua destilada

Si el sistema esta severamente contaminado, puede ser alternativamente lavado con hipoclorito. Se recomienda el siguiente procedimiento:

1. 5 x enjuagar con agua destilada
2. 2 - 3 x lavar con hipoclorito (1:20 solución diluida) o Solución Limpiadora tipo ISE Sin diluir y dejar actuar hasta 20 minutos
3. 5-10 x enjuagar con agua destilada

Evite descargas eléctricas y destrucción del equipo: No permita que agua o líquidos de trabajo penetren al interior del equipo.

Para limpiar y descontaminar las superficies del equipo, use cualquier producto descontaminador que encuentre en el mercado o sustancias especiales que venden las empresas que abastecen materiales y reactivos a los laboratorios clínicos como: Microzid®-Spray, Bacillo® plus Spray, 3 % Kohrsolin® o artículos similares. Apague el equipo y desconéctelo de la red de voltaje, entonces limpie y descontamine minuciosamente el equipo usando una tela suave empapada de la solución limpiadora.

Vacíe diariamente el tanque de desechos o cuando éste se encuentre lleno.

8.2 CALIBRACION DEL SISTEMA DE MEDICION

En caso de mediciones dudosas, llevar a cabo el procedimiento de ajuste óptico según descripción en capítulo 7.2.1.

8.3 AJUSTE DEL DETECTOR DE BURBUJAS

Ver capítulo 7.2.4 - Menu de Bomba

8.4 CALIBRACION DE LA BOMBA PERISTALTICA

Ver capítulo 7.2.4 - Menu de Bomba

8.5 CAMBIO DE PAPEL DE IMPRESION

Ver capítulo 2.4 - COLOCACION DE PAPEL DE IMPRESION.

8.6 CAMBIO DEL TUBO DE SUCCION

Para reemplazar el tubo de entrada, deberá de observar cuidadosamente la secuencia de las partes del ensamble según se muestra en el diagrama inferior. Luego inserte el tubo sin doblar por el interior del tubo metálico desde el compartimento de muestras y atornille a la cubeta con los dedos a tope.

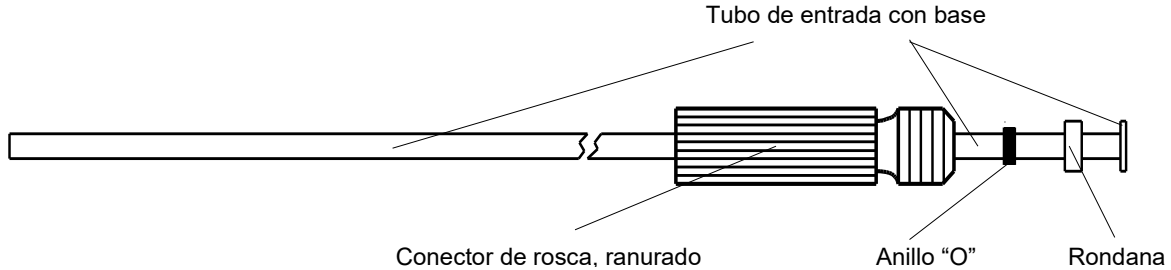

8.7 REMPLAZO DE FUSIBLES DE LINEA

El fotómetro 5010 funciona con cualquier tensión de línea entre 100 VCA y 240 VCA a 50/60 Hz sin necesidad de ajuste. La toma de corriente dispone de un portafusibles con un fusible que cumple las siguientes especificaciones.



No use fusibles substitutos ni puentes, use sólo los indicados

Especificaciones de los fusibles:

- Dimensiones [mm] : 5 * 20
- Estándar: EN 60127-2-2
- Característica: de acción rápida (F)
- Voltaje: 250 V~
- Corriente: 6.3 A
- Tipo: 6.3 A F

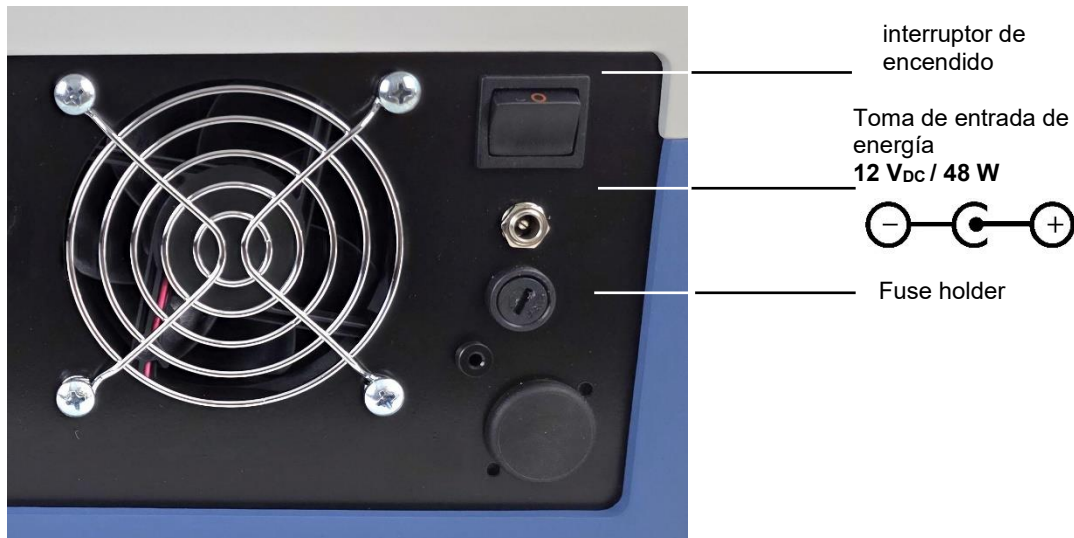

9 MENSAJES DE ERROR Y CORRECCION

9.1 NOTA GENERAL

Ingresos equivocados (ej. Numero de método o factor equivocados), reconocidos por el usuario, pueden ser corregidos llenando el campo de entrada con cualquier signo. Después de llenar el campo en su totalidad, la entrada equivocada es anulada dejando el campo libre nuevamente para entrar el dato correcto.

Los mensajes de error son notificados al usuario por medio de un tono audible (capítulo 9.2 - MENSAJE ACUSTICO DE ERROR) o como una combinación de mensaje audible y mensaje en pantalla.

En pantalla, los errores se muestran como texto (ver capítulo 9.3 - MENSAJES DE ERROR EN TEXTO)

... o codificados con un numero de error (ver capítulo 9.4 - MENSAJES DE ERROR CODIFICADOS).

Los mensajes de error deben ser confirmados oprimiendo [E].

9.2 MENSAJE ACUSTICO DE ERROR

Cuando se oprime una tecla no permitida o sin significado, será emitido un tono más grave como señal de error después del tono más agudo (tono de teclado, puede ser apagado según capítulo 7.2.14 - Tono de teclado ON / OFF). Paralelamente en pantalla no aparecerá ningún mensaje de error. La operación del equipo puede continuar simplemente ingresando la información correcta.

9.3 MENSAJES DE ERROR EN TEXTO

| | |
|-----------------|---|
| RANGO MIN. | La medición esta por debajo del limite mínimo establecido. |
| RANGO MAX. | La medición esta por encima del limite máximo establecido. |
| NON-LINEAR | El cuadrado del coeficiente de correlación r cae en mediciones cinéticas por debajo del limite bajo programado establecido. |
| RANGO +/- | En mediciones cinéticas, la tendencia es incorrecta (ascendente / descendente). |
| NO METODO | El método seleccionado no existe . Elija otro método del listado de métodos. |
| CALENTAR OFF | Calentar / Enfriar esta apagado durante el proceso de calibración. |
| TEMP. INESTABLE | La temperatura esta inestable durante la calibración de temperatura. |

9.4 MENSAJES DE ERROR CODIFICADOS

| No. | Causa (probable) | Solución |
|-----|--|--|
| 1 | El método esta protegido, El método no puede borrarse | Usar software especial |
| 2 | Error en verificación de suma de un método libremente programado | Programe un método nuevo. |
| 3 | Entrada prohibida, formato numérico equivocado. | Repita entrada en zona permitida. |
| 4 | Método no disponible | Editor de método: verifique No de Método. |
| 5 | Valor de corriente obscura muy alto (> 16 bit) o mayor que la medición, ADC saturado | Repetir el ajuste óptico (cap. 7.2.1); verifique la lámpara / el filtro, los blancos |
| 6 | Todas las posiciones multiplexoras están ya sea muy brillantes o muy oscuras al ajuste de CERO | Repetir el ajuste óptico (cap. 7.2.1); verifique la lámpara / el filtro, los blancos |
| 7 | Saturación matemática en los cálculos de las mediciones. | verifique filtro; verifique estándar, Verifique la solución de muestra |
| 8 | Error en verificación de suma en registro de datos de corriente obscura | Repetir el ajuste óptico (cap. 7.2.1) |

| | | |
|----|---|--|
| 9 | Error en verificación de suma en registro de datos del ajuste del estándar del equipo (estatus, corrección ADC) | Corrección automática de error |
| 10 | División por un valor muy pequeño (< 0.001 A) | Verifique filtro; verifique estándar, verifique solución medida. |
| 11 | Curva de calibración inválida. | Seleccione número válido. |
| 12 | Ajuste a CERO imposible (el valor cero es < 32768 ciclos) | Verificar lámpara ; verificar filtro; verificar la solución de CERO |
| 13 | Ajuste a CERO imposible (el valor cero es > 983039 ciclos) | Repetir el ajuste óptico (cap. 7.2.1); Verificar lámpara ; verificar filtro; verificar la solución de CERO |
| 14 | Estándar inválido | Mida un estándar válido |
| 15 | Falta de espacio en memoria para ingresar parámetros (Muy poca memoria para Métodos <u>No lineales</u>) | Elimine los métodos <u>No lineales</u> que no se usen. |
| 16 | El número de método requerido, ya está ocupado. | Elija otro No de método o borre el método <u>no lineal</u> si no se usa. |
| 17 | Error de verificación en suma en la memoria de parámetros (Método <u>No-lineal</u>) | Re programe el método nuevamente. |
| 18 | En métodos <u>no-lineales</u> , saturación de cálculo | Verifique el factor, y los parámetros |
| 19 | Mal funcionamiento del reloj. | |
| 20 | Saturación en Cinética | Verifique la solución de muestra |
| 21 | Saturación en Cinética | Verifique la solución de muestra |
| 22 | Saturación en Cinética | Verifique la solución de muestra |
| 23 | Saturación en Cinética | Verifique la solución de muestra |
| 24 | Saturación en Cinética | Verifique la solución de muestra |
| 25 | Saturación en Cinética | Verifique la solución de muestra |
| 26 | Saturación en Cinética | Verifique la solución de muestra |
| 27 | Saturación en Cinética | Verifique la solución de muestra |
| 28 | Saturación en Cinética | Verifique la solución de muestra |
| 29 | Entrada de deltas o tiempo por delta equivocada | Reinicie el método |
| 30 | Batería baja | Contacte a servicio técnico |
| 31 | Comunicación : Formato de datos equivocado. | Contacte a servicio técnico |
| 32 | Comunicación: Datos no legibles o interpretables | Contacte a servicio técnico |
| 33 | Comunicación: El módulo específico no responde en cierto tiempo. | Verifique módulos y sus conectores. |
| 34 | Comunicación: Saturación en el buffer de enviar/recibir | Reducir el caudal de información enviada a un módulo. periférico |
| 35 | Control remoto: Número de método equivocado. | Problema de software externo |
| 36 | Control remoto: Comando desconocido. | Problema de software externo |
| 37 | Control remoto: Formato de datos equivocado | Problema de software externo |
| 38 | Error en verificación de suma del sistema operativo | Contacte a servicio técnico |
| 39 | Error en verificación de suma del sistema operativo | Contacte a servicio técnico |
| 40 | Tiempo terminado de recepción en módulo 2 | Apague y prenda el dispositivo off/on |
| 41 | Error de verificación de suma de recepción del módulo 2 | Apague y prenda el dispositivo off/on |
| 42 | NAK De recepción en módulo 2 | Apague y prenda el dispositivo off/on |

| | | |
|----|--|--|
| 44 | <p>Error de calibración de la bomba. El tubo de la bomba está fuera del rodillo; El líquido no ha sido aspirado; Aspiración de líquido en exceso durante la calibración.; La potencia de la bomba es muy baja; El motor no gira o se detiene; Los conectores tienen fuga de líquido; El detector de burbujas trabaja mal; La tubería de entrada está tapada; La tubería de entrada ha cambiado de color</p> | <p>Ponga el tubo en el rodillo; Controle el volumen de la aspiración; Verifique los conectores de la tubería; El conector del detector de burbujas hace un mal contacto; El cable del detector de burbujas hace un mal contacto; Ajuste el detector de burbujas (cap. 7.2.4); Reemplace el tubo de entrada (cap. 8.6)</p> |
| 45 | <p>Error de aspiración de soluciones El tubo de la bomba está fuera del rodillo; El líquido no ha sido aspirado; Aspiración de líquido en exceso durante la calibración.; La potencia de la bomba es muy baja; El motor no gira o se detiene; Los conectores tienen fuga de líquido; El detector de burbujas trabaja mal; La tubería de entrada está tapada; La tubería de entrada ha cambiado de color</p> | <p>Ponga el tubo en el rodillo; Ajuste el detector de burbujas (cap. 7.2.4); Controle el volumen de la aspiración; Verifique los conectores de la tubería; Calibre la bomba peristáltica (cap. 7.2.4); El conector del detector de burbujas hace un mal contacto; El cable del detector de burbujas hace un mal contacto; Reemplace el tubo de entrada (Cap. 8.6)</p> |
| 46 | Posición de rueda de filtros fuera de tolerancia | Contacte a servicio técnico |
| 47 | + 12 V _{DC} fuera de rango | Contacte a servicio técnico |
| 52 | Tiempo terminado al impresor interno | El impresor interno se encuentra temporalmente desconectado |
| 53 | No existen datos para la curva actual | Controle funciones de estándar múltiple |
| 55 | Numero de puntos de datos < 2 | Agregue puntos de datos adicionales |
| 56 | Error en la calibración de bomba. | Repita la calibración de la bomba usando exactamente 1000 µl (capítulo 7.2.4) |
| 59 | Error durante la ejecución de la medición (Remoto) | Controle la interfaz de datos |
| 60 | Error en el multiplexer del amplificador operacional | Contacte a servicio técnico |
| 61 | Error en el multiplexer del detector de burbujas | Contacte a servicio técnico |
| 62 | No hay espacio disponible para métodos | Controle la memoria de métodos |
| 63 | Dirección incorrecta al cargar estándar múltiple | Controle los estándares múltiples |
| 64 | Método actual no ha sido encontrado en memoria del mes | Controle datos de CC del método |
| 65 | Más de 50 métodos de CC definidos | Borrar métodos de CC fuera de uso |
| 66 | Horario interno no es almacenable en los datos de CC | Encender el reloj interno |
| 67 | Error de BCC en datos del método en CC | Controlar el método actual |
| 68 | No hay suficiente memoria mensual disponible para CC | Borrar métodos de CC fuera de uso |
| 69 | No hay suficiente memoria diaria disponible para CC | Borrar la memoria diaria |
| 70 | Error en cálculo del CC | Comprobar datos de CC |
| 71 | Suero del CC no encontrado | Comprobar datos de CC |
| 72 | Dirección errónea al almacenar resultados | Enviar resultados por interfaz serial y borrar resultados almacenados (cap. 7.2.8) |
| 73 | Memoria llena: almacenamiento de resultados | Sobreescribir o enviar resultados por interfaz serial y borrar resultados almacenados (cap. 7.2.8) |
| 74 | Error de BCC al enviar resultados | Enviar resultados por interfaz serial y borrar resultados almacenados (cap. 7.2.8) |
| 87 | Concentración demasiado baja | Controlar la muestra |
| 88 | Concentración demasiado alta | Controlar la muestra |
| 90 | Al inicio error en el área de texto. | Los idiomas 3 a 5 están eliminando |
| 91 | Temperatura fuera de rango | Contacte a servicio técnico |

10 DATOS TECNICOS

10.1 CONDICIONES AMBIENTALES

Condiciones climáticas para almacenar y transportar este equipo:

- Temperatura: -25 °C a +70 °C
- Humedad ambiental relativa: 20 % a 85 %

Condiciones climáticas para la operación del Fotómetro 5010:

- Temperatura: +15 °C a +35 °C
- Humedad ambiental relativa: 20 % a 85 %
- El equipo no debe ser expuesto directamente a los rayos solares ni a otra fuente directa de radiación.
- El área de operación debe estar suficientemente ventilada:
- Libre de polvo excesivo
- Libre de gases inflamables
- Libre de vibraciones
- Libre de interferencia por ondas electromagnéticas
- Lejos de cualquier máquina que genere voltage de alta frecuencia (ej. centrífuga)

10.2 CALIDAD MINIMA DE OPERACION



Los amplificadores analógicos de alta sensibilidad procesan y operan señales indeseadas de manera similar a la señal de medición, y puede aparentar que los amplificadores se saturan y operan mal, una vez que la señal indeseada es eliminada, se restaura la condición de operación normal. Un cambio breve en la respuesta del equipo no influye en el funcionamiento general del equipo.

10.3 PLACA DEL EQUIPO

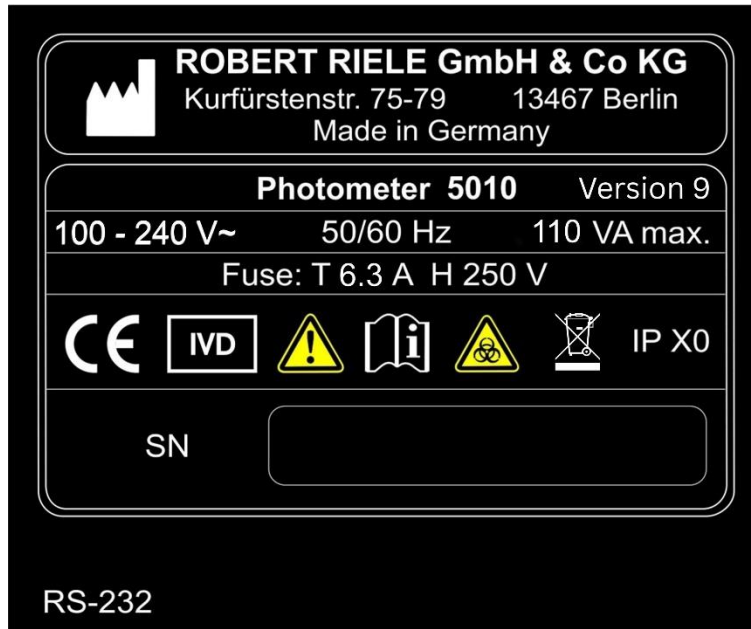
Para instalar y poner en operación, fíjese en las especificaciones de la placa del equipo.



10.4 BREVIARIO DE ESPECIFICACIONES

| | |
|--------------------------------------|--|
| Tipo | Espectrofotómetro semiautomático de filtros y haz sencillo |
| Fuente de luz | LED con larga vida útil |
| Rango de longitud de onda | 340 nm y 390 nm to 730 nm |
| Selección de longitud de onda | Automática con rueda de filtros motorizada de 9 posiciones: 6 filtros estándar de interferencia: 340 nm, 405 nm, 492 nm, 546 nm, 578 nm y 623 nm; 3 posiciones para otros filtros a elección del usuario |
| Rango fotométrico | 0.0 – 3.0 Absorbancia |
| Sistema de muestreo | Micro cubeta de flujo de 32 µl, 10 mm, intercambiables con cubetas normales estándar (macro o semi-micro, desechables o de vidrio óptico) |
| Control de temperatura | <ul style="list-style-type: none"> ▪ Elemento Peltier interno, temperatura variable, programable en incrementos de 1 °C entre 25 °C y 41 °C ▪ Tiempo de equilibrio para que el líquido aspirado alcance la temperatura de 37 °C partiendo de la temperatura ambiente: 15 s |
| Sistema de aspiración | Bomba peristáltica integrada impulsada por motor de pasos programable Volumen aspirado controlado por barrera de luz infrarroja |
| Volumen de aspiración | <ul style="list-style-type: none"> ▪ Mínimo 250 µl, típico 500 µl hasta 2000 µl ▪ Ajuste separado para volumen de aspiración y de lavado |
| Interfaz de operación | Pantalla sensible al tacto para funciones directas e ingreso de datos alfanuméricos |
| Presentación de datos | Pantalla gráfica: caracteres blancos sobre fondo azul iluminado, resolución 240 * 128 puntos |
| Impresor integrado | Impresor térmico |
| Lenguajes | Inglés y Francés/Alemán/Indonesio/Ruso/Español/Polaco |
| Memoria | <ul style="list-style-type: none"> ▪ Sistema operativo actualizable mediante PC ▪ Capacidad para 231 métodos pre-programados ▪ Importación de datos por pantalla sensible al tacto o PC ▪ Hasta 50 curvas de calibración no-lineales con un máximo de 20 juegos de puntos pueden almacenarse |
| Puerto de conexión | Puerto serial para conectar un impresor externo y/o una PC |
| Almacenamiento de datos | Hasta 1000 resultados pueden ser automáticamente almacenados en la memoria del equipo |
| Procedimientos de medición | <ul style="list-style-type: none"> ▪ Absorbancia ▪ Punto final con factor, estándar o estándar múltiple, con o sin blanco de reactivo y/o blanco de muestra ▪ Punto final bicromática ▪ Cinética con factor, estándar o estándar múltiple con o sin blanco ▪ Tiempo fijo con factor, estándar o estándar múltiple, con o sin blanco de reactivo ▪ Turbidimetría con función opcional de control de tiempo ▪ Medición con determinación simple, doble o triple ▪ Ajuste de curva para funciones no lineales de curva estándar ▪ Hemoglobina libre en combinación con filtros de interferencia opcionales |
| Control de calidad | Supervisión de un máximo de 50 métodos con dos sueros de control, gráfico Levey-Jennings. |
| Tiempo de medición | <ul style="list-style-type: none"> ▪ Cinética: variable de 3 - 19 deltas, tiempo por delta 3 - 255 s ▪ Tiempo fijo: variable desde 0 - 1800 s |
| Tiempo de retraso | Programable desde 0 - 1800 s |
| Fuente de Poder | Tensión de entrada: 12 V CC • Fuente de alimentación externa universal Rango: de 100 V CA a 240 V CA a 50/60 Hz Opcional: batería externa, panel solar, fuente de alimentación para vehículos |
| Dimensiones | Longitud 33 cm x ancho 34 cm x altura 18 cm |
| Peso | 5,0 kg |
| Símbolos |   |

10.5 ESPECIFICACIONES TECNICAS**Descripción de acuerdo con DIN 58960 parte 4**

| A Identificación | | |
|-------------------------|----------------------------|---|
| A.1 | Tipo de Espectrofotómetro: | Photometer 5010 |
| A.2 | Modelo: | 5010 |
| A.3 | Basis-UDI-DI: | 426237161P5010V5+S2 |
| A.4 | Instrucciones para uso: | Photometer 5010, Instrucciones de operación |
| A.5 | Fabricante: | ROBERT RIELE GmbH & Co KG Kurfürstenstrasse 75-79 D-13467 Berlin Germany |

DECLARACION DE CONFORMIDAD:

El Espectrofotómetro de Absorbancia arriba descrito, está en conformidad con la siguiente descripción metrológica.

Berlin, Januar 2026

ROBERT RIELE GmbH & Co KG



Dr. Linda Riele



Lorenz Riele

| B Descripción Metrologica | | |
|----------------------------------|--|--|
| B.1 | <u>Sistema de medición</u> | |
| B.1.1 | Configuración óptica: | ver Figura |
| B.1.2 | Fuente [s] de radiación: | LED |
| B.1.3 | Sistema espectroscopio: | Rueda de filtros |
| B.1.4 | Detector [es] de radiación: | Fotodiodo |
| B.1.5 | Cubeta[s]: | De 10 mm de paso óptico vidrio o plástico (rectangular) o cubeta de flujo |
| B.1.6 | Regulación de temperatura en cubeta: | De 25 °C a 41 °C en incrementos de 1 °C |
| B.1.7 | Unidades de trabajo: | Absorbancia, masa concentración, actividad enzimática |
| B.1.8 | Pantalla de presentación de datos: | Pantalla digital, Absorbancia: 0.000 a 3.000 concentración de masa: 0.000 a 9999 actividad enzimática: 0.000 a 9999 |
| B.2 | <u>Método de medición</u> | |
| B.2.1 | Generación de Absorbancia espectral $A(\lambda)$ | medición monocromatica |
| B.2.2 | Ajuste de CERO de la Absorbancia espectral | manual |
| B.2.3 | Control de la Absorbancia espectral medida: | con solucion de referencia (ver manual) |
| B.2.4 | Determinación[es] de concentración: | De acuerdo a ecuacion de Lambert-Beer |

B.3 Rango de medición especificado

Fuera del rango de medición especificado, y en condiciones fuera de lo especificado en la sección B.4, como consecuencia, los valores dados en la sección B.5 pueden estar fuera de rango también.

| | | |
|-------|--|---------------------------|
| B.3.1 | Absorbancia espectral $A(\lambda)$: | 0.0 A a 3.0 A |
| B.3.2 | Rango de longitud de onda λ usable para medir: | 340 nm y 390 nm to 730 nm |

B.4 Condiciones de operación específicas

| | | |
|-------|--|--|
| B.4.1 | Transmitancia específica de la cubeta: | > 75 % |
| B.4.2 | Tiempo de pre-calentamiento: | 15 min |
| B.4.3 | Voltaje de operación: | Entre 100 V _{AC} y 240 V _{AC} a 50/60 Hz con una tolerancia de 10 % |
| B.4.4 | Temperatura ambiente: | 15 °C a 35 °C |
| B.4.5 | Nivel de presión sonora | < 50 dB |

B.5 Maximo error permisible y otros valores limitantes

| | | |
|-------|--|---|
| B.5.1 | Incertidumbre fotométrica de Absorbancia espectral: | 0.2 < A ≤ 0.5 → ± 10 digit A > 0.5 → ± 3 % |
| B.5.2 | Coefficiente de variación fotométrica (tiempo corto): | ≤ 1 % |
| B.5.3 | Incertidumbre de longitud de onda: | max. ± 2 nm |
| B.5.4 | Ancho de banda espectral media en el detector: | ≤ 10 nm |
| B.5.5 | Falsa radiación de longitudes integradas, (medidas como transmitancia a 340 nm de un filtro de corte de NaNO ₃): | ≤ 0.1 % |
| B.5.6 | Incertidumbre de la regulación de temperatura: | ≤ 0.2 °C |
| B.5.7 | Proporción de acarreo de especimen medido de acuerdo a Broughton con p-Nitrophenol: | ≤ 1 % |

CONSTRUCCION OPTICA

En la siguiente ilustración, el haz de rayos va de izquierda a derecha. La muestra se coloca en la cubeta.

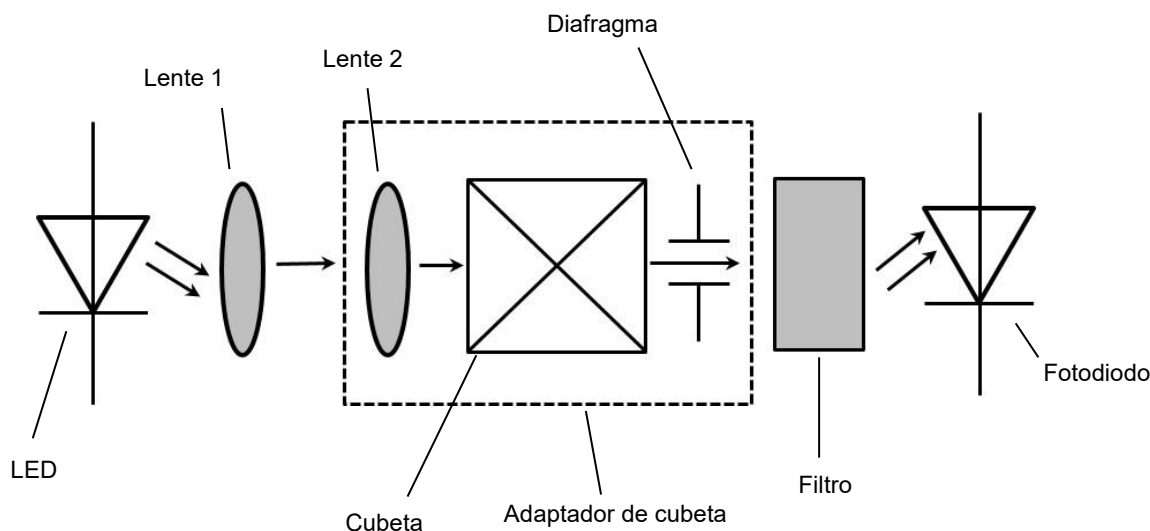

11 ACCESORIOS Y REPUESTOS

Favor de contactar su distribuidor responsable de area.

| REF | Descripción |
|------------|---|
| 5010-202 | Adaptador de cubeta estandar V7 |
| 0552402001 | Cable de alimentacion |
| 501-002 | Cable de datos de interfaz serial |
| 805-410 | Cubetas desechables , 1000 pzas |
| 5010-216 | Cubeta de flujo discreta |
| 0573655001 | Cubetas de vidrio optico, 4 pzas |
| 1707175001 | Conector del tubo de aspiracion |
| 1706870001 | Detector de burbujas con conector |
| 090-064 | Estuche de estándares secundarios, certificado |
| 1704818001 | Funda cubre polvo |
| 5010-018 | Fusibles de linea, 10 pzas |
| 5010-024 | Biogent-A, 1000 ml |
| 500-002 | Incubador T12 |
| 500-001 | Incubador T16 |
| 5010-005 | Manual de operación |
| 090073 | Papel de impresor térmico, 5 rollos |
| 090075 | Papel de impresor térmico, permanente 10 años, 5 rollos |
| 1707574001 | Tapa superior para impresor |
| 1704834001 | Tubo de drenaje, 2 pzas |
| 5010-065 | Tubo de aspiración 185 mm, 2 pzas |
| 5010-050 | Tubo de bomba con conectores |
| 5010-066 | Tubo de salida de cubeta de flujo, 5 pzas. |



Incubador T12



Incubador T16

12 LISTADO DE METODOS

1 - 16.....16 Métodos básicos (capítulo 12.1 - METODOS BASICOS)

17 - 19.....Libres (reservado para 3 métodos preprogramados de calculo)

20 - 250.....Hasta 231 Métodos específicos del usuario (capítulo 12.2 - LISTA DE METODOS DEL USUARIO como copia maestra / para ser llenada por el usuario)

12.1 METODOS BASICOS

| Nr. | Nombre del método | Unidad | Volumen | PC | Característica | λ [nm] | Factor Estándar | Retraso Incubación [s] | Cinética T1 Reacción [s] | Temperamiento | r ² min. | Valor min. | Valor max. |
|-----|-------------------|--------|---------|----|----------------|-------------------|-----------------|------------------------|--------------------------|---------------|---------------------|------------|------------|
| 1 | C/F | | | 1 | C/F | | | | | | | | |
| 2 | C/F/Br | | | 2 | C/F/Br | | | | | | | | |
| 3 | C/F/Bm | | | 3 | C/F/Bm | | | | | | | | |
| 4 | C/F/BmBr | | | 4 | C/F/BmBr | | | | | | | | |
| 5 | C/S | | | 5 | C/S | | | | | | | | |
| 6 | C/S/Br | | | 6 | C/S/Br | | | | | | | | |
| 7 | C/S/Bm | | | 7 | C/S/Bm | | | | | | | | |
| 8 | C/S/BmBr | | | 8 | C/S/BmBr | | | | | | | | |
| 9 | CTF/F/Br | | | 9 | CTF/F/Br | | | | | | | | |
| 10 | CTF/S/Br | | | 10 | CTF/S/Br | | | | | | | | |
| 11 | CIN/F/Br | | | 11 | CIN/F/Br | | | | | | | | |
| 12 | CIN/S/Br | | | 12 | CIN/S/Br | | | | | | | | |
| 13 | TRANSM. | % | | 13 | TRANSM. | | | | | | | | |
| 14 | C/F DELTA | | | 14 | C/F DELTA | | | | | | | | |
| 15 | C/F 3 LO | | | 15 | C/F 3 LO | | | | | | | | |

12.3 METODOS BASICOS

| Nr. | Nombre del método | Unidad | Volumen | PC | Característica | λ [nm] | Factor Estándar | Retraso Incubación [s] | Cinética T1 Reacción [s] | Temperamiento | r ² min. | Valor min. | Valor max. |
|-----|-------------------|--------|---------|----|----------------|-------------------|-----------------|------------------------|--------------------------|---------------|---------------------|------------|------------|
| 1 | C/F | | | 1 | C/F | | | | | | | | |
| 2 | C/F/Br | | | 2 | C/F/Br | | | | | | | | |
| 3 | C/F/Bm | | | 3 | C/F/Bm | | | | | | | | |
| 4 | C/F/BmBr | | | 4 | C/F/BmBr | | | | | | | | |
| 5 | C/S | | | 5 | C/S | | | | | | | | |
| 6 | C/S/Br | | | 6 | C/S/Br | | | | | | | | |
| 7 | C/S/Bm | | | 7 | C/S/Bm | | | | | | | | |
| 8 | C/S/BmBr | | | 8 | C/S/BmBr | | | | | | | | |
| 9 | CTF/F/Br | | | 9 | CTF/F/Br | | | | | | | | |
| 10 | CTF/S/Br | | | 10 | CTF/S/Br | | | | | | | | |
| 11 | CIN/F/Br | | | 11 | CIN/F/Br | | | | | | | | |
| 12 | CIN/S/Br | | | 12 | CIN/S/Br | | | | | | | | |
| 13 | TRANSM. | % | | 13 | TRANSM. | | | | | | | | |
| 14 | C/F DELTA | | | 14 | C/F DELTA | | | | | | | | |
| 15 | C/F 3 LO | | | 15 | C/F 3 LO | | | | | | | | |

